



VIP2262

MEOBox IPTV

Manual de Instruções





RISCO DE CHOQUE ELÉTRICO, NÃO RETIRAR A COBERTURA (NEM O PAINEL TRASEIRO). NO INTERIOR NÃO EXISTEM PEÇAS PARA SEREM UTILIZADAS PELO CLIENTE. QUAISQUER INTERVENÇÕES DEVERÃO SER EFETUADAS POR TÉCNICOS QUALIFICADOS.

Os símbolos gráficos e avisos adicionais encontram-se na parte posterior e inferior do equipamento.

ATENÇÃO

PARA REDUZIR O RISCO DE INCÊNDIO OU DE CURTO-CIRCUITO MANTENHA ESTE EQUIPAMENTO AFASTADO DA CHUVA OU DE QUALQUER FONTE DE HUMIDADE.



O raio com o símbolo de uma seta no interior de um triângulo é utilizado para alertar o utilizador quanto à existência de perigo de tensão elevada no interior do equipamento, que poderá ser suficiente para existir risco de choque elétrico.



O ponto de exclamação no interior de um triângulo é utilizado para alertar o utilizador para a presença de instruções (intervenção técnica especializada) de funcionamento e de manutenção na literatura que acompanha o equipamento.

A identificação do produto e a indicação da potência encontram-se na etiqueta situada na parte inferior da unidade.

IMPORTANTES INSTRUÇÕES DE SEGURANÇA

- Leia as instruções deste manual.
- Guarde este manual para referência futura.
- Tenha em atenção todos os avisos.
- Siga todas as instruções.
- Não utilize este equipamento perto da água.
- Limpe apenas com um pano seco.
- Não tape quaisquer saídas de ventilação. Proceda à instalação de acordo com as instruções do fabricante.
- Não instale o equipamento junto de fontes de calor, nomeadamente radiadores, saídas de ar quente, fogões, ou outros dispositivos (incluindo amplificadores) que produzam calor.
- Proteja o cabo de alimentação elétrica de forma a evitar ser pisado ou comprimido, em particular junto das fichas para a tomada, de dispositivos intermédios, e junto ao ponto em que o cabo sai do equipamento.
- Utilize apenas peças/acessórios recomendados pelo fabricante.
- Desligue o equipamento da corrente elétrica durante trovoadas ou se este não for utilizado por longos períodos de tempo.
- Quaisquer intervenções deverão ser efectuadas por técnicos qualificados. Poderão ser necessárias intervenções em caso de quaisquer danos no equipamento, nomeadamente danos no cabo de alimentação elétrica ou ficha, derrame de líquido sobre o equipamento ou queda de objectos sobre o mesmo, se o equipamento tiver sido exposto à chuva ou humidade, se não funcionar normalmente, ou se tiver sofrido uma queda.



Tenha em atenção estas informações de segurança ao instalar e ligar o seu recetor de TV:

- Não tape os slots nem as aberturas;
- Não coloque nada por cima do recetor de TV;
- Não coloque o equipamento perto duma fonte de calor de modo a evitar o aquecimento deste. Não coloque o equipamento em cima ou por baixo doutro equipamento que produza calor;
- Não coloque o equipamento num compartimento fechado que possa dificultar o fluxo de ar à volta deste;
- Permita a circulação de ar em torno do recetor de TV de forma a manter a sua temperatura normal de funcionamento. Não o coloque num espaço fechado, sem o adequado fornecimento de ar;
- Não ligue o cabo de alimentação AC numa tomada de saídas múltiplas já ligada;
- Se o recetor IPTV possuir um disco rígido (como por exemplo o VIP2262), este deve ser posicionado de forma a permanecer na horizontal e a assentar sobre os seus pés de borracha. Não tente instalá-lo ou posicioná-lo na vertical.

ATENÇÃO: Para evitar riscos de incêndio ou curto-circuito, não exponha o equipamento à chuva ou a fontes de humidade. O equipamento não deverá ser exposto a gotas nem salpicos. Não coloque objectos com líquidos, como copos, sobre o equipamento.

AVISO: O presente produto foi aprovado em condições de teste que incluem a utilização dos cabos fornecidos para ligação entre os diversos componentes. Para assegurar o cumprimento das normas de segurança, utilize apenas os cabos de ligação e de alimentação fornecidos e proceda à sua instalação conforme indicado.

AVISO: Poderão ser utilizados diferentes tipos de cabos de alimentação. Utilize apenas o cabo de alimentação fornecido com o equipamento. Este cumpre todos os requisitos de segurança do produto aprovados para utilização no seu país.

AVISO: A instalação deste produto tem de estar em conformidade com a legislação nacional e as normas locais em vigor sobre ligação de equipamentos elétricos.

AVISO: Não proceda à abertura do equipamento. Não efectue quaisquer intervenções técnicas para além das indicadas no manual de instruções, relativamente à instalação e resolução de problemas. Quaisquer intervenções deverão ser efectuadas por técnicos qualificados.

AVISO: Quaisquer modificações que não tenham sido expressamente aprovadas pela ARRIIS poderão impedir o utilizador de continuar a utilizar o equipamento.

GUARDE O MANUAL DE INSTRUÇÕES



Quando vir este símbolo num produto ARRIS, não o elimine juntamente com os resíduos domésticos ou industriais.

Reciclagem do seu equipamento ARRIS

Agradecemos que não elimine este produto colocando-o no lixo doméstico. Alguns países ou regiões, como é o caso da União Europeia, dispõem de sistemas de recolha e reciclagem de dispositivos elétricos e eletrónicos em fim de vida. Contacte as autoridades locais para obter informações relativas às práticas em vigor na sua região. Caso não estejam disponíveis sistemas de recolha, contacte o Serviço de Apoio ao Cliente da ARRIS para indicações quanto a esta matéria.

A MEOBox e fonte de alimentação fornecida estão em conformidade com a Diretiva 2011/65/UE (RoHS).

Informações Regulamentares

O presente equipamento encontra-se em conformidade com as normas de segurança EN 60950-1 e, conseqüentemente, com as normas de segurança internacionais IEC 60950-1.

Licença de Software

MEOBox IPTV VIP2262
ARRIS Enterprises, Inc. ("ARRIS")
3871 Lakefield Drive
Suwanee, Georgia 30024 EUA

IMPORTANTE: POR FAVOR LEIA ATENTAMENTE A PRESENTE LICENÇA DE SOFTWARE (ADIANTE DENOMINADA "LICENÇA") ANTES DE UTILIZAR QUALQUER SOFTWARE, FIRMWARE OU DOCUMENTAÇÃO ASSOCIADA (ADIANTE DENOMINADO "SOFTWARE") FORNECIDO COM O EQUIPAMENTO DA ARRIS (CADA UM DOS QUAIS SERÁ DENOMINADO PARA EFEITOS DA PRESENTE LICENÇA COMO "EQUIPAMENTO"). AO UTILIZAR O EQUIPAMENTO E/OU QUALQUER SOFTWARE, ESTÁ A ACEITAR CADA UM DOS TERMOS DA PRESENTE LICENÇA. ESTA LICENÇA TORNA-SE UM ACORDO LEGALMENTE VINCULATIVO ENTRE O UTILIZADOR E A ARRIS. OS TERMOS DA PRESENTE LICENÇA APLICAM-SE AO UTILIZADOR INICIAL E A QUALQUER UTILIZADOR SUBSEQUENTE DO PRESENTE SOFTWARE.

SE NÃO CONCORDAR COM TODOS OS TERMOS DA PRESENTE LICENÇA (I) NÃO UTILIZE O SOFTWARE, E (II) DEVOLVA O EQUIPAMENTO E O SOFTWARE (EM CONJUNTO DENOMINADO "PRODUTO"), INCLUINDO TODOS OS COMPONENTES, DOCUMENTAÇÃO E QUAISQUER OUTROS MATERIAIS FORNECIDOS COM O PRODUTO, AO SEU PONTO DE VENDA OU AO FORNECEDOR DO SERVIÇO, CONSOANTE APLICÁVEL, PARA QUE SEJA INTEGRALMENTE REEMBOLSADO.

O software inclui os suportes a ele associados, quaisquer materiais impressos, e qualquer documentação eletrônica "on-line". O software fornecido por terceiros poderá estar sujeito a licenças de software em separado para o utilizador final, por parte dos fabricantes desse software. O software nunca é vendido. A ARRIS licencia o Software ao cliente original e a qualquer licenciado para utilização pessoal, exclusivamente nos termos da presente Licença. A ARRIS e os seus licenciados retêm a propriedade do Software.

O utilizador poderá:

UTILIZAR o Software apenas para o funcionamento do Produto.

TRANSFERIR o Software (incluindo todos os componentes e materiais impressos) com carácter permanente para outra pessoa, mas apenas se essa pessoa aceitar a totalidade dos termos de utilização da presente Licença. Em caso de transferência do Software, terá de transferir em simultâneo, o Produto e todas as cópias do software (quando aplicável) para o mesmo titular ou destruir quaisquer cópias não transferidas.

RESCINDIR esta Licença através da destruição do original e de todas as cópias do Software (quando aplicável) sob qualquer forma.

O utilizador não poderá:

(1) Emprestar, distribuir, alugar, conceder em leasing, ceder, sublicenciar, ou de qualquer outra forma transferir o Software, no todo ou em parte, a qualquer terceiro, exceto nos termos permitidos ao abrigo do parágrafo supra, relativo à TRANSFERÊNCIA. (2) Copiar ou traduzir o Guia do Utilizador incluído no Software, exceto para fins de utilização pessoal. (3) Copiar, alterar, traduzir, descompilar, desmontar, ou efectuar operações de reengenharia do Software, incluindo mas não limitada à modificação do Software de forma a permitir o seu funcionamento em hardware não compatível. (4) Remover, alterar, ou fazer com que não sejam exibidos quaisquer avisos de copyright ou mensagens iniciais contidas nos programas do Software ou na documentação. (5) Exportar o Software ou componentes do Produto em violação de qualquer legislação dos Estados Unidos sobre exportação.

O Produto não foi concebido nem se destina a ser utilizado para o controlo on-line de aeronaves, de tráfego aéreo, navegação de aeronaves, ou comunicações de aeronaves; bem como na conceção, construção, funcionamento ou manutenção de quaisquer instalações nucleares. A ARRIS E OS TERCEIROS LICENCIADOS RENUNCIAM A QUALQUER GARANTIA EXPRESSA OU IMPLÍCITA DE ADEQUABILIDADE PARA ESSES FINS. O UTILIZADOR DECLARA E GARANTE QUE NÃO IRÁ UTILIZAR O PRODUTO PARA QUALQUER DESSES FINS.

A titularidade do Software, incluindo os direitos de copyright, alteração dos direitos do autor, patentes, marcas registadas e todos os outros direitos de propriedade intelectual relativos ao supra mencionado, e todas as adaptações do mesmo, manter-se-á na ARRIS e nos terceiros seus licenciantes. A ARRIS detém a titularidade de todos os direitos que não sejam expressamente licenciados ao abrigo desta Licença. O Software, incluindo quaisquer imagens, gráficos, fotografias, animação, vídeos, áudios, músicas e textos aí incorporados, é detido pela ARRIS ou pelos terceiros seus licenciantes, estando protegido pelas leis dos Estados Unidos e disposições dos tratados internacionais em matéria de direitos de propriedade intelectual. Excepto quando de outra forma for expressamente referido na presente Licença, a cópia, reprodução, distribuição ou preparação de trabalhos derivados do Software, ou de qualquer parte do Produto ou da documentação, está expressamente proibida por essas normas legais ou disposições de tratados internacionais. Nada na presente licença poderá constituir uma renúncia aos direitos da ARRIS ao abrigo das leis dos Estados Unidos em matéria de direitos de propriedade intelectual.

A presente Licença e os direitos do utilizador relativamente a quaisquer aspectos por ela regulados, regem-se pelas leis do Estado da Georgia, sem referência aos princípios sobre conflitos de legislação. A PRESENTE LICENÇA CESSA AUTOMATICAMENTE caso o utilizador não cumpra as suas obrigações ao abrigo da presente Licença.

A ARRIS não é responsável por qualquer software de terceiros que seja fornecido em conjunto com o Software, ou do qual seja feita a transferência, ou de outra forma seja instalado no Produto.

DIREITOS GOVERNAMENTAIS RESTRITOS (EUA)

O Produto e a documentação são fornecidos com DIREITOS RESTRITOS. A utilização, duplicação ou divulgação por parte do Governo está sujeita a restrições nos termos previstos na subdivisão (c)(1)(ii) da cláusula relativa a Direitos sobre Dados Técnicos e Software Informático (“The Rights in Technical Data and Computer Software Clause”) 52.227-7013. O contratante ou fabricante é a ARRIS Enterprises, Inc., 3871 Lakefield Drive, Suwanee, Georgia 30024 EUA.

Este produto está protegido por alguns direitos de propriedade intelectual da Ericsson, Inc. A utilização ou distribuição dessa tecnologia fora do presente produto é proibida sem uma licença da Ericsson, Inc. ou de uma subsidiária autorizada da Ericsson, Inc.

Atribuições de código aberto

ARRIS IPTV modelo de conversão VIP2262

Para receber instruções sobre como obter uma cópia de qualquer código-fonte disponibilizado publicamente pela ARRIS e que tenha relação com o software usado neste produto da ARRIS, envie sua solicitação por escrito para:

ARRIS Enterprises, Inc.
Software Pedigree Operations
2450 Walsh Avenue, Santa Clara, CA 95051, USA

O site da ARRIS <http://opensource.arris.com> também contém informações relativas ao uso do open source pela ARRIS. A ARRIS criou esse site para servir como um portal de interação com a comunidade de softwares em geral.

Este documento contém informações adicionais relativas a licenças, confirmações e avisos de copyright necessários para pacotes do open source usados neste produto ARRIS.

Broadcom CFE

Direitos autorais © 2000, 2001 Broadcom Corporation. Todos os direitos reservados.

Texto da licença:

Este software é fornecido de acordo com uma licença e poderá ser usado e copiado somente de acordo com os termos e condições a seguir. Sujeito a estas condições, você poderá fazer o download, copiar, instalar, usar, modificar e distribuir cópias alteradas ou inalteradas deste software no formato fonte e/ou binário. Nenhum título ou direito de propriedade é transferido por meio deste instrumento.

1) Qualquer código-fonte utilizado, alterado ou distribuído deve reproduzir e manter este aviso de direitos autorais e lista de condições conforme apresentados no arquivo fonte.

2) Não é concedido qualquer direito de uso de qualquer nome comercial, marca registrada ou logotipo da Broadcom Corporation. Nem o nome "Broadcom Corporation", nem qualquer marca registrada ou logotipo da Broadcom Corporation podem ser usados para endossar ou promover produtos derivados deste software sem a devida permissão prévia por escrito.

ESTE SOFTWARE É FORNECIDO "COMO ESTÁ" E QUAISQUER GARANTIAS, EXPRESSAS OU IMPLÍCITAS, INCLUINDO MAS NÃO LIMITADO A, QUAISQUER GARANTIAS IMPLÍCITAS DE DIREITOS DE COMERCIALIZAÇÃO, SERVIENTIA PARA UMA FINALIDADE EXCLUSIVA OU NÃO VIOLAÇÃO. EM NENHUM CASO A BROADCOM SERÁ RESPONSABILIZADA POR QUAISQUER TIPOS DE DANOS, E EM PARTICULAR, A BROADCOM NÃO SERÁ RESPONSABILIZADA POR DANOS DIRETOS, INDIRETOS, ACIDENTAIS, ESPECIAIS, CARACTERÍSTICOS OU CONSEQUENTES (INCLUINDO, SEM LIMITAÇÕES, AQUISIÇÃO DE MERCADORIAS OU SERVIÇOS SUBSTITUTOS; PRIVAÇÃO DE USO, PERDA DE DADOS OU LUCROS; OU INTERRUPÇÃO DAS ATIVIDADES) QUE POSSAM TER SIDO CAUSADOS E QUE SE ENQUADRAM EM QUALQUER TEORIA DE RESPONSABILIDADE, SEJA EM CONTRATO, OBRIGAÇÃO JUDICIAL SEVERA OU ILÍCITO CIVIL (INCLUINDO NEGLIGÊNCIA OU SEMELHANTES), DECORRENTES DE QUALQUER FORMA DO USO DESTES SOFTWARE, MESMO TENDO SIDO AVISADOS SOBRE A POSSIBILIDADE DE TAIS DANOS.

IETF - Sha1

Texto da licença:

Copyright © The Internet Society (2003). Todos os direitos reservados.

Este documento e suas traduções poderão ser copiados e fornecidos a terceiros, e obras derivadas que contenham comentários ou explicações a seu respeito ou que auxiliem em sua implementação poderão ser preparadas, copiadas, publicadas e distribuídas, integral ou parcialmente, sem restrições de nenhum tipo, desde que o aviso de direitos autorais acima e este parágrafo sejam incluídos em tais cópias e obras derivadas. Entretanto, este documento em si não poderá ser alterado de nenhum modo, como por exemplo pela exclusão do aviso de direitos autorais ou das referências à Internet Society ou outras organizações de Internet, exceto conforme necessário com fins de desenvolver padrões de Internet, sendo que neste caso os procedimentos para direitos autorais definidos no processo de Padrões de Internet (Internet Standards) deverão ser seguidos ou, conforme exigido, ao serem traduzidos para outros idiomas que não o inglês.

As permissões limitadas concedidas acima são perpétuas e não poderão ser revogadas pela Internet Society ou seus sucessores ou designados. Este documento e as informações aqui contidas são fornecidas em uma base "COMO ESTÁ" e a INTERNET SOCIETY E A FORÇA-TAREFA DE ENGENHARIA DE INTERNET SE ISENTA DE TODAS AS GARANTIAS, EXPRESSAS OU IMPLÍCITAS, INCLUINDO, MAS SEM LIMITAÇÕES, QUAISQUER GARANTIAS DE QUE O USO DAS INFORMAÇÕES AQUI DEFINIDAS NÃO INFRINGIRÃO QUAISQUER DIREITOS OU QUAISQUER GARANTIAS IMPLÍCITAS DE COMERCIALIZAÇÃO OU ADEQUAÇÃO PARA UMA FINALIDADE ESPECÍFICA.

MEMTEST

Descrição: Funções de teste de memória com objetivo geral.

Notas: Algumas das constantes neste arquivo são específicas do hardware Target188EB da Arcom. Este software pode ser facilmente transferido para sistemas com larguras de barramento de dados diferentes através da redefinição de ";dados";.

Copyright © 1998 Michael Barr. Este software é colocado em domínio público e poderá ser usado para qualquer fim. Entretanto, este aviso não poderá ser alterado ou removido e nenhuma garantia é expressa ou implícita em decorrência de sua publicação ou distribuição.

Copyright © 2014 ARRIS Enterprises, Inc.

Todos os direitos reservados. Não é permitida a reprodução da presente publicação, sob qualquer forma ou por quaisquer meios, ou a sua utilização para efectuar trabalhos derivados (nomeadamente tradução, transformação ou adaptação), sem o consentimento prévio por escrito da ARRIS Enterprises, Inc.

A ARRIS reserva-se o direito de rever a presente publicação e de efectuar quaisquer alterações ao seu conteúdo, de tempos a tempos, sem que exista qualquer obrigação por parte da ARRIS de notificar essa revisão ou alteração. A ARRIS fornece o presente manual sem qualquer garantia de qualquer espécie, expressa ou implícita, incluindo mas não limitada a, garantias implícitas de adequação para comercialização ou para um determinado fim em concreto. A ARRIS poderá, a qualquer momento, introduzir melhorias ou alterações no(s) produto(s) descritos no presente manual.

ARRIS eo logótipo da ARRIS são marcas registadas da ARRIS Enterprises, Inc. O Dolby Digital é produzido sob licença da Dolby Laboratories Licensing Corporation. O símbolo da Dolby, ProLogic e duplo D são marcas registadas da Dolby Laboratories. O produto integra tecnologia protegida por direitos de autor, protegida por patentes nos Estados Unidos e por outros direitos de propriedade intelectual. A utilização desta tecnologia protegida por direitos de autor deve ser autorizada pela Rovi Corporation e destina-se apenas à utilização doméstica e a outras formas de visualização limitadas, exceto quando de outra forma for expressamente autorizado pela Rovi Corporation. É proibida a reengenharia de software ou a sua desmontagem. Rovi é uma marca registada protegida da Rovi Corporation. HDMI, o logótipo HDMI e a expressão High-Definition Multimedia Interface, são marcas comerciais ou marcas registadas da HDMI Licencing LLC. Todos os outros nomes de produtos e serviços são detidos pelos seus respetivos proprietários.

Introdução	1
Visão Geral	2
Painel Frontal	2
Painel Traseiro	3
Descrição do Comando	4
Colocação de pilhas no Comando	5
Em caso de falha técnica	5
Utilizar o Comando	6
Como Usar o Comando	6
Como Usar o Comando para a TV	6
Programação Automática: Detecção do código pelo Comando	6
Programação Manual: Introduzindo o Código de Marca	6
Operação	7
Ligar e desligar a alimentação elétrica	7
Mudar os canais	7
Ajustar o volume	7
Ligação da MEOBox VIP2262	8
Opções de Ligação	8
Ligação do seu Recetor de TV	9
Exemplos de Cablagens Comuns	9
Ligação a uma televisão de Alta Definição HDTV – Vídeo e Áudio	10
Ligação a uma televisão de Alta Definição HDTV – Apenas Áudio	11
Ligação a um Home Cinema	12
Ligação a uma televisão de Definição Standard	13
Ligação a uma televisão de Definição Standard e Gravador Multimédia	14
Resolução de problemas	15
Códigos do Comando por marca de TV	17
Declaração CE de Conformidade	32
Especificação da MEOBox VIP2262	33



VIP2262
MEOBox IPTV

Introdução

Os nossos parabéns por ter escolhido a nova MEOBox IPTV VIP22n2 da ARRIS! A MEOBox da ARRIS representa a tecnologia mais avançada em entretenimento doméstico. O serviço MEO e a sua nova VIP22n2 da ARRIS permitem-lhe usufruir como nunca da sua televisão.

Após a instalação, poderá simplesmente descontrair e usufruir do serviço. Se no futuro optar por adicionar outros dispositivos à sua actual configuração, nomeadamente um Home Cinema, televisão de Alta Definição (HDTV), ou uma televisão estéreo, poderá consultar o presente manual para saber como deverá efectuar as respectivas ligações

A MEOBox VIP22n2 da ARRIS possui saídas que permitem a ligação a diversos tipos de equipamentos de áudio e vídeo. O seu prestador de serviço efectuará a ligação adequada à sua televisão no momento da instalação do serviço, mas poderá ser o próprio utilizador a fazê-lo, seguindo para o efeito as figuras indicadas neste manual.

A sua MEOBox Modelo VIP2262

Todas as MEOBox IP Modelo VIP2262 estão preparadas para televisão de Alta Definição (HDTV), disponibilizando o dobro da resolução em termos de cor e seis vezes mais nitidez do que uma televisão convencional, sempre que sejam ligadas a uma televisão com HD.

A MEOBox IP Modelo VIP2262 que é ligada à sua televisão principal poderá incluir um gravador digital de vídeo (DVR). O DVR permite gravar programas em definição standard e em Alta Definição no disco rígido incorporado. Permite-lhe ainda efectuar pausas ou retroceder na emissão em direto. A funcionalidade do DVR poderá ser limitada em determinados canais. As MEOBoxes IP VIP22n2 adicionais, com ou sem funcionalidade DVR, podem ser usadas noutras televisões em sua casa.

Visão Geral

Painel Frontal

A imagem abaixo e a tabela seguinte indicam as funcionalidades do painel frontal.

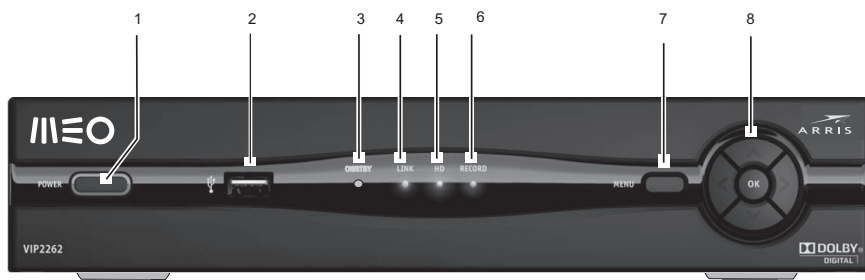

Nota	Item	Descrição
1	POWER	Prima para ligar ou desligar a MEOBox Se premir este botão por menos de cinco segundos, a MEOBox liga-se ou desliga-se Se premir este botão por 5 ou mais segundos, a MEOBox reiniciará o seu funcionamento
2	USB	Conetor USB 2.0
3	ON/STBY	A luz verde indica que a VIP22n2 está ligada e ativa. A luz laranja indica que a VIP22n2 se encontra no modo de espera.
4	LINK	As luzes ficam verdes durante a transmissão de vídeo
5	HD	As luzes ficam azuis durante a receção de um programa em Alta Definição
6	RECORD	As luzes ficam vermelhas durante a gravação DVR
7	MENU	Premir para visualizar o Menu TV
8	NAVIGATE	Prima a seta (cima, baixo, esquerda, direita) e os símbolos do centro para navegar nas opções do Menu

Painel Traseiro

Os componentes do painel traseiro encontram-se ilustrados na imagem seguinte e descritos na tabela abaixo.

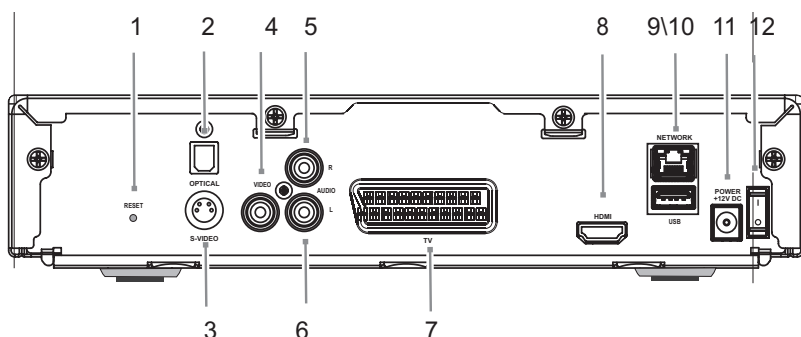

Nota	Item	Descrição
1	RESET	Reinicia a MEOBox e repõe todas as funções para as suas definições originais. Utilizar apenas quando indicado pelo fornecedor do serviço.
2	OPTICAL	Saída áudio Toslink (S/PDIF) para um recetor de Home Cinema
3	S-VIDEO	Saída de vídeo de alta qualidade para vídeo gravador (VCR) ou televisão que suporte S-Video. Apenas emite sinal de vídeo; deve também ser ligada à televisão, ao Home Cinema ou a outro recetor áudio para emissão áudio.
4	VIDEO OUT	Saída de vídeo RCA para uma TV, videogravador (VCR) ou outros equipamentos
5	AUDIO R	Saída áudio estéreo direita para TV ou recetor áudio
6	AUDIO L	Saída áudio estéreo esquerda para TV ou recetor áudio
7	TV	Saída SCART (vídeo e áudio) para uma televisão com definição standard
8	HDMI™	Permite uma ligação a uma televisão de Alta Definição ou Home Cinema com uma entrada HDMI (para uma entrada DVI utilizar um adaptador de HDMI para DVI)
9	NETWORK	Tomada para ligação do cabo Ethernet disponibilizado pelo seu prestador de serviço.
10	USB	Conetor Universal Serial Bus (USB 2.0)
11	Alimentação	Tomada para ligação da alimentação (utilizar a fonte fornecida com o equipamento)
12	I/O	Interruptor de alimentação primário

Descrição do Comando

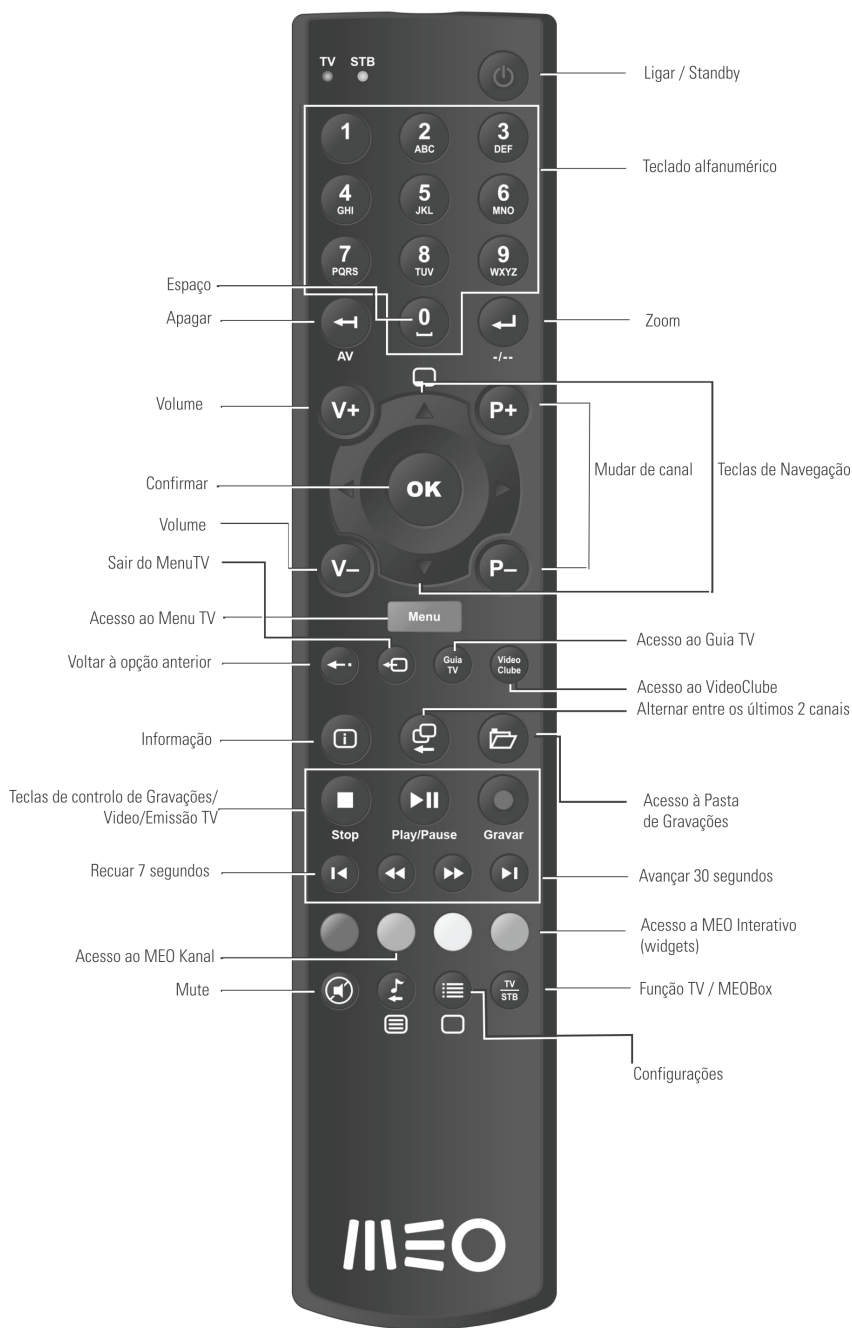

Descrição do Comando

Colocação de pilhas no Comando

São necessárias 2 pilhas para o Comando (Tipo AAA 1.5V, incluídas)
Insira as pilhas da seguinte forma:

1. Na parte de trás do Comando, puxe a tampa da pilhas para baixo libertando a patilha de segurança.
2. Inserir as pilhas uma por cada compartimento. Respeite a polaridade (+/-) das pilhas. A colocação correta está no fundo do compartimento das pilhas no Comando.
3. Insira a tampa primeiro em baixo e depois pressione até que a tampa fique novamente na sua posição correta.

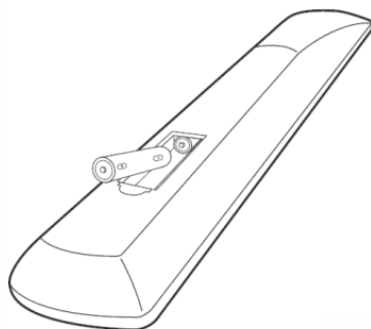

Em caso de falha técnica

Se o equipamento não finalizou o processo de arranque, faça o seguinte:

Pressione o botão "OK" no Comando se vir uma mensagem a pedir para confirmar uma atualização de software.

O software irá ser a atualizado no equipamento.

Quando finalizar a atualização do software o equipamento reiniciar-se-á automaticamente.

Senão por favor verifique se os cabos entre os equipamentos estão corretamente ligados. Caso o problema persista, desligue todos os equipamentos da energia.

Volte a ligar a ONT (se existir), seguido do router, aguarde 5 minutos e ligue os restantes equipamentos.

Nota: Se o problema persistir, por favor contacte o Suporte Técnico 16 209 (todos os dias, 24h/dia) - pode verificar o tarifário aplicável em meo.pt.

Como Usar o Comando



Esta secção descreve como funcionar com o Comando para navegar nos menus e efetuar comandos.

O Comando envia sinais infravermelhos para o equipamento. O equipamento recebe esses sinais por um sensor que está no painel frontal, como tal, deverá sempre apontar o Comando para o painel frontal do equipamento.



Como Usar o Comando para a TV

Se desejar usar um só comando poderá programar o Comando Meo para funcionar também com a TV. Se for este o caso programe o Comando seguindo as instruções que abaixo se indicam.

Programação Automática: Detecção do código pelo Comando

1. Ligue a TV.
2. Pressione o botão  no Comando e mantenha-o pressionado até o LED "TV" piscar duas vezes.
3. Pressione "0 0 1" (LED "TV" pisca duas vezes para confirmação) - tem 10 segs para esta operação de introdução de código.
4. Direcione o Comando para a TV. Pressione  até a TV se desligar.

Nota: *Isto pode demorar alguns minutos, durante os quais o LED "TV" continuará a piscar.*

5. Confirme a selecção pressionando .
6. Pressione  para ligar novamente a TV.
7. Verifique que o Comando funciona corretamente mudando o nível de som.

Notas: *Se não conseguir mudar o nível de som, repita esta operação. A cada tentativa, o comando tentará uma nova programação.*

Se não conseguir finalizar a programação, tente programar manualmente.

Programação Manual: Introduzindo o código da marca

1. Verifique qual o fabricante da sua TV. O mesmo código pode ser usado por vários fabricantes.
2. Pressione o botão TV no comando remoto.
3. Introduza o código de três dígitos correspondentes à marca da sua TV. O LED "TV" irá piscar duas vezes para confirmar a selecção.
4. Direcione o Comando para a sua TV. Pressione  até que a sua TV se desligue.

Nota: *Esta operação poderá demorar alguns segundos durante os quais o LED "TV" irá piscar.*

5. Se a sua TV se desligar, volte a ligar e verifique se outras funções também funcionam. Se as outras funções estiverem a funcionar corretamente terminou a programação manual. Caso contrário, repita as operações desde o ponto 2.

Nota: *Escreva a marca do código que funciona com a sua TV neste manual, para que a possa encontrar mais rapidamente no futuro.*

Ligar e Desligar a alimentação elétrica

Para ligar a MEOBox VIP22n2:

1. Ligue o cabo do Adaptador à tomada do equipamento, e de seguida, ligue o adaptador à corrente elétrica. Não comece nunca por ligar o adaptador à alimentação da rede energia.
2. Pressione o interruptor de alimentação para ligar a MEOBox.
3. Depois de colocar o botão de alimentação na posição ON, use o Comando para ligar e desligar a MEOBox.

Para desligar a VIP22n2:

- Quando o equipamento está desligado (modo de poupança de energia), se premir o botão POWER do Comando; a luz laranja do LED do painel frontal da VIP2262 acende-se, indicando que a unidade se encontra no modo de espera (stand-by).

Nota

Se premir o botão POWER do comando quando a VIP22n2 se encontra no modo de espera, esta retoma o seu funcionamento normal.

Mudar os canais

Para mudar os canais:

- Prima os botões "P+" ou "P-" do Comando para percorrer os canais disponíveis, ou
- Insira o número do canal que pretende visualizar usando as teclas numéricas do comando.

Ajustar o volume

Para ajustar o volume ou colocar no silêncio:

- Prima os botões "V+" ou "V-" do Comando. Tenha em atenção que ao ajustar o volume, surgirá no ecrã a escala do volume.
- Prima o botão MUTE no comando para desligar e ligar novamente o som.

Ligação da MEOBox VIP2262

Esta secção descreve a ligação da Modelo VIP2262 ao seu sistema de entretenimento.

Instruções e diagramas incluídos para ligações a:

- TV de Alta Definição (HDTV) – vídeo e áudio
- Sistema de som do Home Cinema
- TV de definição standard
- TV de definição standard e gravador multimédia (DVR/VCR)

Antes de mudar ou alterar componentes do seu sistema de entretenimento, desligue o MEOBox da corrente elétrica. As páginas seguintes contêm diagramas de configuração concebidos para o ajudar a efectuar as ligações à sua MEOBox VIP22n2. Identifique o diagrama mais parecido com a sua configuração e efectue as ligações indicadas.

Antes de mudar ou alterar os componentes, desligue o cabo de alimentação da sua MEOBox VIP22n2 e dos restantes componentes.

Os esquemas de ligação ilustrados nas páginas seguintes oferecem uma solução simples e funcional para utilização com vários equipamentos. Contudo, poderão existir outras formas igualmente eficazes de ligar o equipamento.

Opções de Ligação



A MEOBox dispõe das seguintes saídas de vídeo:

HDTV	HDMI
Standard	S-Vídeo, Composite vídeo ou SCART

Para identificar quais as fichas disponíveis no seu televisor, consulte o manual fornecido em conjunto com a TV ou verifique a própria televisão. Utilize as seguintes instruções para determinar as melhores ligações para o seu sistema. Opte por uma das seguintes soluções.

Conetor	Descrição
HDMI 	<p>A ligação HDMI disponibiliza uma qualidade vídeo superior. Se a sua televisão é de Alta Definição utilize a ligação HDMI.</p> <p>HDMI oferece vídeo digital e áudio digital (incluindo som Dolby® Digital 5.1 Surround). Não é necessário efetuar outras ligações.</p> <p>Se o seu HDTV possui uma entrada DVI, poderá utilizar um cabo conversor de HDMI para DVI para ligar ao conetor HDMI do VIP22n2. Utilize um cabo com um conetor HDMI numa extremidade e um conetor DVI na extremidade oposta. Não recomendamos a utilização de um adaptador de HDMI para DVI ou de DVI para HDMI. Uma vez que o DVI não emite sinal áudio, é necessária uma ligação áudio separada para uma TV com ligação DVI. Se a sua TV possuir uma ligação áudio ótica S/PDIF, utilize a ligação OPTICAL. Caso contrário, utilize as ligações AUDIO (L e R) em banda base.</p>

Ligação do seu Recetor de TV

Conetor	Descrição
SCART 	Se a sua televisão possuir um entrada SCART, utilize o conetor SCART (TV). A ligação SCART oferece transmissão vídeo com definição standard de alta qualidade, áudio (estéreo e mono) e sinais de controlo. Não é necessário efetuar outras ligações.
S-Video  S VIDEO	Se a sua televisão standard possuir uma entrada S-Video, poderá utilizar a ligação S-Video, a entrada de vídeo de definição standard de alta qualidade no equipamento VIP22n2. A ligação S-Video oferece um sinal de vídeo analógico de definição standard. Se o seu equipamento suporta ligação áudio ótica S/PDIF, utilize a ligação OPTICAL. Caso contrário, utilize as ligações AUDIO L e R em banda base.
Composite Video VIDEO 	Se a sua TV standard não possuir entrada S-Video, poderá usar o conetor composite VIDEO OUT. A ligação Composite video oferece um sinal de vídeo analógico de definição standard. Se o seu equipamento suporta ligação áudio ótica S/PDIF, utilize a ligação OPTICAL. Caso contrário, utilize as ligações AUDIO L e R em banda base.

Definição Standard

Exemplos de Cablagens Comuns

Os diagramas de cablagem nas páginas seguintes ilustram as ligações comuns de vídeo e áudio/vídeo (A/V). Quando ligar outros componentes ao seu Recetor de TV, consulte os outros manuais de instalação de componentes para obter informações adicionais relativas à ligação.

Ligação a uma televisão de Alta Definição HDTV – Vídeo e Áudio

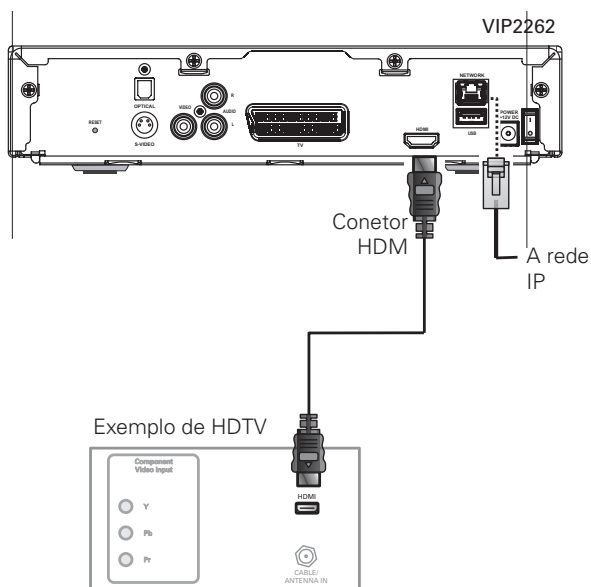

- Ligue um cabo Ethernet entre a fonte IP do seu fornecedor do serviço e o conetor RJ-45 NETWORK no recetor IP TV (set-top).
- Ligue um cabo HDMI entre o conetor HDMI na MEOBox e um conetor HDMI na sua televisão. Uma ligação HDMI emite sinais de vídeo e áudio, pelo que não é necessário efectuar outras ligações.
- Se o seu HDTV possuir uma entrada DVI, poderá ainda utilizar um cabo conversor de HDMI para DVI para ligar ao conetor HDMI do VIP22n2.

Tenha em conta que a ligação DVI emite apenas sinais de vídeo. Para a ligação áudio, consulte a página seguinte. Para efectuar a ligação a um Home Cinema, consulte Ligar a um Home Cinema na página 12.

Ligação a um Home Cinema

A imagem seguinte mostra um esquema de ligação típico para duplo canal áudio entre o equipamento VIP22n2 e um Home Cinema.

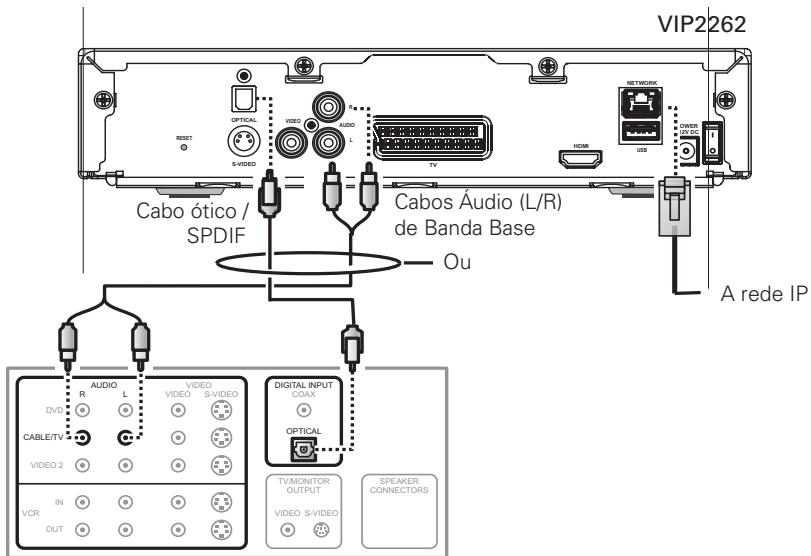

Exemplo de Home Cinema

Se o seu Home Cinema suportar esta ligação, utilize a saída OPTICAL S/PDIF. Caso contrário, utilize os conectores AUDIO OUT L e R. Na maior parte dos casos, a ligação S/PDIF proporciona uma maior qualidade de som, incluindo o suporte de som Dolby Digital 5.1 Surround.

Ligação a uma televisão de Definição Standard

A imagem seguinte mostra o método mais simples de ligação a uma televisão de definição standard com um cabo SCART. As ligações SCART suportam vídeo de definição standard, áudio (estéreo e mono) e sinais de controlo.

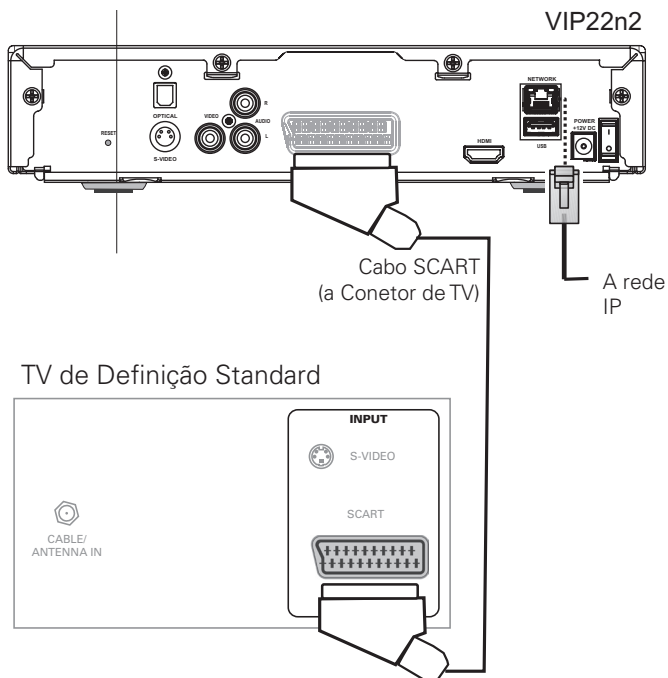

Este método de ligação vídeo não permite sinal de vídeo em Alta Definição. Para mais informações, consulte Ligação a um HDTV – Vídeo e Áudio na página 10.

Ligação a uma televisão de Definição Standard e Gravador Multimédia

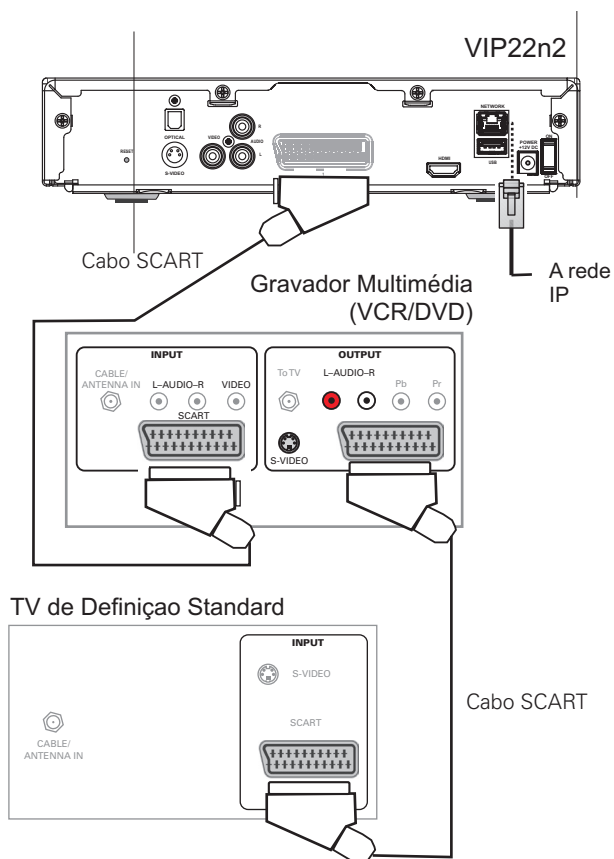

Este método de ligação não permite sinal de vídeo em Alta Definição. Para mais informações, consulte Ligação a um HDTV – Vídeo e Áudio na página 10.

Resolução de problemas

Antes de contactar o seu fornecedor do serviço, consulte o guia de resolução de problemas.

Problema	Possível Solução
O equipamento VIP22n2 não liga.	<p>Verifique se o cabo da fonte de alimentação está ligado à VIP22n2 e se o cabo de alimentação está ligado à rede de energia. Verifique ainda se o interruptor do painel traseiro se encontra na posição ON. Se tudo estiver conforme o indicado e o equipamento não funcionar, desligue a VIP22n2 da tomada AC, volte a ligá-la e coloque o botão na posição ON.</p> <p>A VIP22n2 não deverá estar ligada a qualquer ficha de outro equipamento, nomeadamente a um vídeo gravador (VCR) ou a um Home Cinema que forneça alimentação de rede 230Vac. Verifique a existência de corrente na tomada, nomeadamente com um candeeiro ou com outro eletrodoméstico.</p> <p>Prima o botão POWER no painel frontal do VIP22n2 em vez de utilizar o comando. As pilhas do comando poderão estar sem carga.</p>
O comando não funciona.	<p>Confirme se o televisor está ligado.</p> <p>Confirme se não existem obstáculos entre o comando e o recetor de TV. Direcione o comando directamente para o painel frontal do recetor de TV e não para a televisão ou para outros equipamentos.</p> <p>O ângulo entre o comando e a VIP22n2 poderá ser demasiado grande. Mantenha-se diante da VIP22n2 e não se afaste para qualquer dos lados.</p> <p>Prima e liberte os botões, um de cada vez e com firmeza.</p> <p>Tente mudar os canais utilizando os botões no painel frontal do recetor de TV.</p> <p>Verifique as pilhas do comando. Substitua as pilhas se necessário.</p>

Resolução de problemas

Problema	Possível Solução
Não existe áudio ao visualizar os canais de televisão.	<p>Verifique se o botão Mute do comando foi premido. Prima Mute no comando para retomar o som.</p> <p>Se a saída de áudio do recetor de TV estiver ligada à televisão, verifique se o botão Mute da televisão foi pressionado.</p> <p>Se a saída de áudio do recetor de TV estiver ligada a um Home Cinema, verifique se este último está corretamente ligado à ficha adequada e se o botão Mute foi pressionado.</p> <p>Verifique se dispõe dos cabos corretos para as portas áudio.</p> <p>Verifique se os cabos de áudio estão bem ligados entre o recetor de TV e o dispositivo de reprodução de som (TV, Home Cinema, etc.).</p>
Não existe som nas colunas centrais e/ou nas colunas surround do recetor do sistema de cinema em casa ligado ao recetor de TV.	<p>Nem todos os programas Dolby Digital emitem som no formato 5.1 Surround. Em alguns casos, os programas poderão ter apenas áudio estéreo (apenas funciona o canal esquerdo e direito).</p> <p>Verifique se o cabo Optical S/PDIF está bem ligado ao recetor de TV e ao Home Cinema.</p> <p>Verifique se o Home Cinema está definido para o modo áudio de som surround (Dolby Digital Plus, Dolby Pro Logic® II, Dolby Pro Logic).</p> <p>Verifique se o Home Cinema está corretamente configurado para trabalhar com todas as colunas.</p>

Códigos do Comando por marca de TV

Verifique o fabricante da sua TV e memorize o código a usar no Comando.

Marca TV	Códigos
ACCENT	170
ACTION	297 314 409 587 655 679
ADMIRAL	110 112 127 170 201 301 352 409 518 522 633 633
ADVENTURA	187
ADYSON	222 305 314 409
AGAZI	301
AGB	219
AIKO	170
AKAI	100 116 170 312 409 105 120 187 314 413 106 139 196 374 565 110 162 226 375 588 114 164 244 406 655
AKIBA	162
AKURA	104 126 162 170 261 301 409
ALBA	161 162 170 226 261 292 334 336 409 601 633 635
ALBIRAL	634 646
ALCYON	353
ALFA	406
ALLORGAN	222 602 664
ALLSTAR	409
ALPHATRONIK	537
AMBASSADOR	196
AMERICAN HIGH	297
AMPLIVISION	222
AMSTRAD	112 163 170 368 531 658
ANGA	196
ANGLO	170

Marca TV	Códigos
ANITECH	160 170 301 305 314 350 353 409 646
ANSONIC	170 261 646
AOC	314 409
AR SYSTEM	296 662
ARC EN CIEL	232 672 679
ARCAM	222
ARCON	638
ARISTONA	342 409
ARTHUR-MARTIN	100
ASA	272 284 286 290 353 357 518 522
ASBERG	350 353 409 633 646
ASORA	170
ASUKA	162 222 301
ASWO	404
ATLANTIC	129 270 409 664
ATLAS	413
ATORI	170
AUCHAN	100
AUDIO TECHNICA	216
AUDIOSONIC	162 170 222 261 301 409 679
AUDIOTON	170 222
AUDIOVOX	409
AUSIND	353
AUTOVOX	131 222 230 353 522 664 665
AWA	170
BANG	245
BANG & OLUFSEN	508 521 522
BASIC LINE	131 160 162 170 409 411

Códigos do Comando por marca de TV

Marca TV	Códigos
BASTIDE	222
BAUR	100 170 245 406 548 110 186 246 409 551 117 187 249 426 554 131 190 348 430 139 191 404 472
BECE	139 219 222 409 587 655
BECRESE	110 139 187 284 312 314 348 409 548 555 587 588 592 679
BEKO	261 263 275 409 412 429 439 473 474 476 630 631 677
BELL & HOWELL	201 409 549
BENCHMARK- BEAUMAR	170 297 314 409
BENQ	594
BEON	409 633
BEST	261 263
BESTAR	136 138 261 409
BIGSTON	170
BLACK PANTHER	646
BLACK STAR	229
BLACKSTRIPE	297 312 548 549 554 555
BLAUPUNKT	164 235 244 245 246 247 249 254 256 276 278 279 281 283
BLUE SKY	162 409
BONDSTEC	230
BOSCH	278
BOSCH-BAUER	129
BOXFORD	479 481 607
BRANDT ELECTRONIQUE	232 672 679 689 694
BRAUN	696

Marca TV	Códigos
BRENDSTAR	170
BRINKMANN	633
BRIONVEGA	112 344 409 420 518 644 695
BRIORRYEGA	409 522
BROCKWOOD	110 187 196 312 314
BROKSONIC	110 187 196 312 314
BROTHER	301
BRUNS	100 263 518 522 627 646
BSR	137 143 602
BTC	162
BUSH	105 137 139 141 145 162 226 292 298 312 336 361 409 411 601 635
CAMPLE	110 187 196 312 314
CAPEHART	312 314 409 655
CAPSONIC	301
CARREFOUR	353 409
CCI	532
CENTURION	409
CENTURY	229 518 522
CGE	105 118 170 229 281 282 350 353 369 633
CGM	160 170
CIATE	518
CIE	170 173 230 531
CIHAN	404
CIMLINE	170 601
CIRCUIT CITY	110 187 196 312 314
CITIZEN	297 314 409 555
CITY	170
CLARIVOX	225 229 347 645
CLATRONIC	129 137 162 170 222 229 262 350 633 646

Códigos do Comando por marca de TV

Marca TV	Códigos
CLAUD	404
CME	257
COLORTYME	297 409
COMPUTRON	170
CONDOR	129 170 229 261 262 409 483 633 646
CONIC	312 314 409 587
CONRAC	637
CONTEC	160 170 306 312 319
CONTINENTAL EDISON	174 232 672 679 694
CORONADO	314
COSMEL	170
CPC	105 319 371 405 421 542 545 628 656
CRAIG	409
CRIPTOVISION	157
CROSLEY	149 187 229 261 281 312 350 353 409 518 522 587
CROWN	110 137 170 201 261 263 266 314 350 353 409 640 646
CRYSTAL	406
CS ELECTRONICS	162 229
CTC	129 229 633 646
CURTIS	484
CURTIS MATHES	297 312 314 409 549 555
CYBERTRON	222
DAEWOO	170 173 177 178 180 222 314 406 409 451
DAICHI	170
DAINICHI	162
DANSAI	314

Marca TV	Códigos
DAVIS	406
DAWA	409
DAYTRON	170 314 548
DCE	410
DE GRAAF	110
DECCA	218 222 318 409 517 628 657
DENVER	170
DESMET	129 170 409
DIAMOND	170
DIGITAL DTH	702
DIGITALSAT	440
DIXI	170 409 627
DORIC	141
DTS	170
DUAL	100 112 131 162 170 222 268 270 348 368 409 412 413 433 438
DUMONT	110 187 196 222 272 312 314 353 518 522 633 646
DYNAMIC	170
DYNATECH	110 187 196 222 312 314
EATON	297
EB TELECOM	157
ECR	312
EKSPERTEN VEST	257
ELBE	109 112 137 225 268 528 608 649
ELBIT	406 409 423
ELCIT	229 522 646
ELECS	406
ELECTRATUNE	314
ELECTROTECH	170
ELECTROBRAND	187

Códigos do Comando por marca de TV

Marca TV	Códigos
ELECTROHOME	110 187 196 312 314 549 587
ELECTRONIKA	266 409
ELEKTA	170 301
ELEKTRONIKA	266 406 409
ELEMIS	263
ELIN	100 170 272 284 409 483
ELITE	129 162 283 297 312 314 409 549 555
ELMAK	409 432
ELMAN	137 646 677
ELTA	136 138 170
E-MAX	618
EMERSON	110 187 196 312 314 518 646
EON	297 312
EPC	295 319 542 628
EPSON	339 604
ERRES	342 409
ETRON	100 170
EURO-FEEL	301
EUROMANN	222 263 301 409
EUROPHON	120 137 220 222 226 227 229 409 542 646
EXPERT	100 270 664 671
FENNER	170
FERGUSON	131 249 400 656 692 141 347 402 677 693 225 364 409 679 699 112 246 399 650 689 701 100 234 372 414 687 700
FIDELIS	170
FIDELITY	100 131 155
FILSAI	170

Marca TV	Códigos
FINLANDIA	106 288 543 687
FINLUX	137 284 290 375 390 621 170 285 291 377 391 628 218 286 353 380 404 633 222 287 356 387 409 641 272 288 357 389 522 646
FIRST LINE	131 137 170 222 229 409 602
FISCHER	647
FISHER	131 176 222 261 272 306 307 312 348 519 522 548 549 627 651
FLINT	409
FORCE	536 618
FORMENTI	129 148 156 226 353 406 408 409 422 431 522
FORTRESS	201 306 312 314 522
FRABA	261
FRONTECH	139 145 170 222 229 301 316
FUBA	643
FUJITSU	110 112 143 187 196 222 270 312 314 655 664
FUNAI	110 170 187 196 301 312 314 602
GALAXIS	261 262 600 633 646
GALAXY	262 633 646
GALERIA	170
GBC	127 137 149 170 223
GBS	407
GE	687
GEANT CASIONO	100

Códigos do Comando por marca de TV

Marca TV	Códigos
GEBER	131
GEC	100 117 141 153 222 587 628
GELOSO	137 139 162 170 229
GEMSOUND	170
GENEXXA	162 409
GITEM	249 406 679 687
GM	170
GMG	633
GOLDHAND	170
GOLDI	413
GOLDSTAR	145 261 352 538 170 222 230 270 297 301 406 409 483 587 137 244 314 493 636 655 679
GOLDY	624
GOODMANS	170 173 179 184 222 292 313 364 404 409 411 413 465 483 565 635
GORENJE	261 263
GPM	162 170
GRADIN	129 162 170 409
GRAETZ	100 106 139 149 153
GRANADA	100 196 404 543 655 110 222 406 551 687 122 235 409 571 141 347 435 577 147 364 542 588
GRANDIN	100 671
GRENADIER	170

Marca TV	Códigos
GRUNDIG	110 243 248 255 273 350 409 507 149 244 249 258 274 351 413 618 172 245 251 259 334 353 414 174 246 253 260 346 360 445 242 247 254 269 347 404 491
GTT	170 633
GUTTRONIC	118
GZE UNIMOR	261
HAIER	198 300 302 303 437
HALIFAX	301
HALLMARK	110 187 196 284 312 314
HAMPTON	222
HANSEATIC	100 129 131 139 170 249 268 348 406 409 602 638
HANTAREX	170 223 409
HARLEY DAVIDSON	110 187 196 297 312 314
HARRAD	110 187 196 312 314
HARVARD	110 187 196 312 314
HCM	160 162 170 222 263 301
HEATHKIT	187 409
HEMA	222
HEMMERMANN	131
HIFIFOX	232 672 679
HILINE	170
HINARI	100 162 170 312 313 409 483
HISAWA	162
HIT	518

Códigos do Comando por marca de TV

Marca TV	Códigos
HITACHI	100 123 150 187 314 409 438 548 569 574 579 584 589 623 106 124 151 222 322 411 449 555 570 575 580 585 590 655 110 125 153 249 348 424 451 566 571 576 581 586 591 672 116 139 177 284 369 425 462 567 572 577 582 587 592 679 117 141 179 312 377 436 466 568 573 578 583 588 593 693
HOME ELECTRONICS	607 632
HORIZONT	404
HORNYPHON	409
HOSHAI	162
HUMAX	595 596 597 598 599
HUSPI ELEKTRONIK	633
HYGASHI	222
HYPER	170 222 226 230 409
HYPERVISION	467
HYPSON	170 222 301 409
HYUNDAI	617 619 620
IBERVISAO	131 137
ICE	162 170 222 226 301 409
IMA	110 187 196 312 314
IMPERIAL	105 118 137 139 146 229 261 262 281 350 353 409 633
INDIANA	409
INFRATEX	438 635 639

Marca TV	Códigos
INGELEN	606 631
INGERSOLL	170
INNO HIT	220 222 352 409
INNOHIT	162 170 222 352 409 655
INTERBUY	170 229 301 305
INTERCORD	348
INTERDISCOUNT	406 679 687 693
INTERFUNK	100 141 229 342 426 523 110 149 261 359 430 633 120 151 262 404 516 679 131 153 278 406 518 139 154 279 409 522
INTERVISION	100 136 138 162 222 229 230 261 301 305 622 646
IRRADIO	162 170 230 347 352 353 356 409
ISKRA	120 646
IST	162 226 409
ISUKAI	162 409
ITC	137 222
ITL	170
ITS	162 170 222
ITT	110 127 139 142 548
JACSON	221 653
JBL	409
JCB	187
JDB	607
JEC	555
JETPOINT	297 406
JINLIPU	170
JUMBOTRONIC	409
JVC	206 207 208 209 210 211 212 213 214 215 216 217 312 409

Códigos do Comando por marca de TV

Marca TV	Códigos
KAIDO	145
KAISER	409
KAISUI	162 170 222 409
KAMBROOK	693
KAMP	222
KAPSCH	110 139 141 149 153 154 270 664
KARCHER	170 263 409 649
KATHREIN	251
KENDO	109 112 139 170 407 409 475 483 601 606 638 644 646 664 666
KENNEDY	112 270 664
KENWOOD	314
KIOTA	170
KLH	110 187 196 312 314 655
KLOSS	297
KNEISSEL	268 528
KOBIC	170
KOLSTER	409 646
KONICHI	170
KÖNIG	682
KONKA	162 183 304 526
KORPEL	409
KORTING	129 263 519 522 523 519 523
KTV	110 187 196 222 312 314
KUASHO	409
KUBA	110 131 348
LAMONT	222
LEADER	170
LENCO	100 170 173 182 301 406 409 646
LENOIR	131 170
LESA	229

Marca TV	Códigos
LEYCO	301 409 602 655
LG	465 474 483 493 494 527 529 530 538 539 540
LIESENKÖTTER	278 406
LIFE	170
LIFETEC	301 409
LINITRON	201 306 312 314
LLOYD	110 170 187 196 312 314 347
LOEWE	219 404 406 408 426 430 457 477 518 522 524
LOGIK	318 319
LÖGIK	234 318 372
LUMA	112 127 170 270 409 664
LUX MAY	409
LUXOR	100 117 130 290 380 490 106 120 133 352 387 655 110 123 139 359 392 115 124 141 375 436 116 125 284 377 480
LUXOR SALORA	668
LUXOR SKANTIC	100 106
LXI	201 409 549 554
MELECTRONICS	170 222 272 284 290 348 377 409 677 679
MACYS	312 314
MAGNADYNE	131 149 170 220 229 231 409 518 522 633 646
MAGNAFON	220 353 409 646 649
MAGNASONIC	170 201 314 409 483 549 554
MAGNAVOX	312 343 409 460 587

Códigos do Comando por marca de TV

Marca TV	Códigos
MAGNUM	496
MANDOR	301
MANESTH	129 222 301 409 601
MARANTZ	348 406 417
MARCY'S	312
MARELLI	522
MARK	409
MASCOT	229
MATSUI	131 146 244 337 564 135 170 245 409 601 137 174 292 483 603 141 222 318 531 145 226 336 542
MAVA	314
MAXAM	170
MAXWELL	646
MC MICHAEL	587
MCE	170
MEDIATOR	342 409
MEDION	375 410 411 418 420 428 474 476 478 483 637
MEGATRON	588
MELECTRONIC	380 388 394
MEMOREX	170 196 301 549
MEMPHIS	170 655
MERCURY	170
MERRIT	100
METEOR	649
METZ	244 250 409 520 245 252 411 522 246 396 466 525 248 249 397 398 516 518 637
MGA	196
MIDLAND	314

Marca TV	Códigos
MINERVA	244 245 246 249 345 353
MINOKA	409
MITSUBISHI	170 195 196 197 246 307 309 312 370 409 426 430 518 522
MIVAR	222 223 228 268 352 354 355 652
MONITOR	297
MOTION	353
MOTOROLA	201 409
MTC	110 261 297 314 426
MULTICHOICE	315 468 605 626 697 702
MULTIMEDIA	169
MULTISTANDARD	646
MULTITECH	110 139 145 170 187 196 222 229 312 314 350 409 646
MURPHY	141 272 361
NAD	312 554
NAMSUNC	170
NAO	554
NAONIS	127
NAP	404
NATIONAL	238 409
NEC	170 297 312 317 533 534 535 613
NECKERMANN	110 151 206 245 262 406 430 112 170 220 248 266 409 439 117 187 222 249 278 413 483 139 188 229 255 279 416 518 150 190 244 261 404 426 522
NEI	162 409 661
NESCO	231

Códigos do Comando por marca de TV

Marca TV	Códigos
NEW WORLD	162
NEWTECH	170 409
NIKKAI	162 301 314 409 555 655
NIKKO	483 663
NISSAN	297
NOBLEX	170 176
NOBLIKO	226 347 350 356 646
NOGAMATIC	232 672 679
NOKIA	100 110 119 131 149 170 359 377 382 388 548 101 111 120 139 152 288 373 378 383 392 549 106 113 121 141 153 292 374 379 384 394 633 107 114 125 144 154 297 375 380 385 395 685 108 116 127 147 160 301 376 381 386 409
NONAME	100 160 295 411 511 105 170 320 473 142 224 344 483 145 233 358 488 159 292 409 493
NORDMENDE	100 402 675 683 693 118 409 677 686 232 413 678 687 320 522 679 689 321 672 681 690
NORTHERN STAR	614
NOVA	272
NOVABEAM	100 409
NOVATRONIC	170 409
NUCLEONIC	136
O GENERAL	170
OCEANIC	100 106 110 111 113 139 141 154 377 380 549 602 671

Marca TV	Códigos
OKANO	170 261
OLYMPIC	170
ONWA	162 226
OPERA	409
OPTANKA	201
ORAVA	409 447
ORBIT	409
ORBITECH	440
ORBITER	261
ORIENT	170
ORION	110 170 318 406 460 667 128 187 319 409 531 129 196 336 416 601 131 312 337 430 602 137 314 338 455 618
OSAKI	162 655
OSO	162
OSUME	306 655
OTAKE	601
OTAVA	444 486
OTF	170
OTHERS	457
OTTO VERSAND	100 136 160 187 201 244 255 404 426 601 679 110 137 164 188 222 245 263 406 430 602 687 117 138 165 190 227 246 312 409 483 636 129 139 170 191 229 248 348 413 548 667 131 145 186 200 230 249 368 416 554 677
OVP	409
PACIFIC	337
PAEL	347 356

Códigos do Comando por marca de TV

Marca TV	Códigos
PALLADIUM	139 222 244 249 261 409 430 522
PANAMA	170 222 229 301
PANASHIBA	170
PANASONIC	139 166 238 252 141 149 164 165 167 235 236 237 239 240 241 249 409
PANAVISION	625
PANAVOX	170
PANORAMIC	679
PATHE CINEMA	129 137 268
PATHE MARCONI	232 672 679
PAUSA	170
PCE/PEC	196 297 312 314 548 549 554 555
PENNEY	297 314 348 555
PERFEKT	409
PERFORMANCE	187 312 319
PERSHIN	347
PHILCO	118 137 149 170 229 262 281 312 350 353 409 518 522 587 633
PHILEX	426
PHILHARMONIC	222
PHILIPS	187 356 407 417 432 450 460 587 249 370 409 419 439 452 473 655 270 373 413 420 442 453 483 693 312 404 414 430 443 454 502 342 406 415 431 446 459 522
PHILIPS ITV	404
PHOENIX	129 409 416 522
PHONOLA	342 409 522

Marca TV	Códigos
PILOT	297
PIONEER	100 340 341 406 409 499 500 501 512 513 514 515 679 693
PLANTRON	170 301 409
POLICOM	646 679
POPPY	170
PORTLAND	187 314 409
PRANDONI PRINCE	127 139 220 229 353 356 646
PRECISION	222
PRIMA	170 297 312 314 409 549 555
PRINCESS	170
PRINZ	348 655
PROELCO	267 409
PROFEX	100 136 138 145 170 350
PROFILO	478 487 497
PROFITRONIC	409 483 646
PROLINE	487 498 638
PROSCAN	297
PROTEC	139 170 222 229 301 409 646
PROTON	170 314
PROVISION	476
PRO-VISION	483
PULSER	170 297 314 409 587 655 679
PYE	406 409
PYMI	170
QTY1	105 110 409
QUASAR	229 646

Códigos do Comando por marca de TV

Marca TV	Códigos
QUELLE	100 137 170 191 245 270 281 289 314 353 406 416 531 602 687 105 139 186 206 246 272 282 290 319 356 408 426 548 629 106 145 187 222 248 276 283 306 346 357 409 430 551 648 112 164 188 230 249 278 284 307 347 369 411 439 554 664 131 165 190 244 266 279 286 312 352 404 413 483 601 679
QUESTA	312
QUIERO	609
R LINE	409
RADIALVA	679
RADIO SHACK	201 314 549
RADIOLA	342 409 432
RADIOMARELLI	220 229 231 408 522
RADIONETTE	100 141
RADIOTONE	170 301 409 483
RADIX	548
RANK	141 353 361
RCA	297 509 510
REALCOLOR	222
REALISTIC	549
RECOR	409
RECORD	168 263 406 409
REDIFFUSION	100 141
REGENTE	170
REVOX	353 409 426
REVOX/STUDER	404
REX	109 112 139 143 229 268 270 664

Marca TV	Códigos
RFT	100 263 265 268 271 413 518 522 627
RHAPSODY	222
RICE CLUB	297
RMB	314
ROADSTAR	162 170 301 336 411
ROSITA	170
ROSNER	222
ROWA	170
ROYAL LUX	263 299
RUNCO	297
SABA	100 153 321 669 687 110 219 365 672 688 139 220 403 676 689 140 232 522 677 693 141 320 646 679 694
SAGEM	606 610
SAISHO	222 318 406 409 531 601
SAKIO	170 301
SAKURA	170
SALORA	100 122 288 388 106 125 290 393 110 139 352 549 117 150 375 641 120 151 380 655
SAMBERS	219 220 347 350 352 353 356 646 649
SAMPO	314
SAMSUNG	170 297 324 329 406 464 493 175 301 325 330 409 472 629 176 314 326 331 414 482 655 222 316 327 332 437 483 261 323 328 352 461 488

Códigos do Comando por marca de TV

Marca TV	Códigos
SAMSUX	314
SANSUI	170 297 314 319 406 409
SANY	693
SANYO	131 272 541 546 170 306 542 547 222 261 268 307 312 319 543 544 545 548 549 550 564 615 616 647 648 655
SASO	679
SATTELITE	381
SBR	342 409
SCHAUB LORENZ	106 139
SCHNEIDER	100 162 270 349 407 422 455 489 112 170 292 350 409 432 469 495 131 222 301 368 410 434 478 496 141 230 342 404 412 438 483 497 161 268 348 406 417 441 485
COMPOUTE	492
SCOTT	110 187 196 312 314
SEARS	549 554
SEG	137 162 170 171 187 222 229 301 312 314 350 410 411 427 627 646
SEI-SINUDYNE	112 149 416 601 127 187 430 602 131 191 518 646 139 141 406 409 522 531 667
SELECO	109 143 413 665 112 158 638 666 119 268 642 687 127 132 270 307 659 664 697
SEMUA	314

Marca TV	Códigos
SENCORA	170
SENTRA	100 162 555
SHARP	199 200 201 202 203 204 205 306 307 310 311 312 314 580
SHINTOM	187 483
SHIVAKI	168 406 483
SHORAI	602
SHOW	170
SIAREM	149 219 223 518 522 646
SICATEL	261 654
SICE	244 246
SIEMENS	244 255 280 362 245 269 283 404 246 276 306 407 248 278 308 463 249 279 314 661
SIERRA	342 409
SIESTA	261 263
SIGMAX	297
SIGNATURE	187 555
SILMA	409
SILVA	170
SILVA SCHNEIDER	410 448 456 465 478 483
SILVER	162 312
SINGER	141 170 229 409 518 522 646 671
SINODYNE	458
SINOTEC	483
SINUDYNE	413
SKANTIC	139
SMARAGD	174
SNYDER	409
SOGERA	129
SOLAVOX	100

Códigos do Comando por marca de TV

Marca TV	Códigos
SONITRON	261 548
SONOKO	170 222 301 409
SONOLOR	100 106 141 154 671
SONTEC	261 409
SONY	185 186 187 188 189 190 191 193 194 307 312 319 503 504 505 506
SOUND & VISION	162 646
SOUNDESIGN	110 187 196 297 312 314
SOUNDMASTER	170
SPECTRA	173
SPECTRICIAN	314 409
SR2000	549 554
STANDARD	129 162 170 222
STAR	300
STARLITE	170
STERN	109 112 139 143 268 270 664
SUNKAI	162 601 602
SUNRISE	175
SUNSTAR	170
SUNWOOD	409
SUPERTEC	170 409
SUPERTECH	105 135 170
SUPREMACY	312 314
SUPREME	187
SUTRON	170
SYDNEY	222
SYLVANIA	306 409
SYMPHONIC	110 187 196 312 314
SYNODYNE	413
TADISTAR	483
TALENT	246
TANDBERG	112 252 679

Marca TV	Códigos
TANDY	162 201 222 229 655
TARGA	470
TASHIKO	106 222 312 313 587
TATUNG	222 319 404 409 413 417 436 481 486 490 592 655
TEAK	131 170
TEC	105 112 137 143 170 173 222 229 230 270 661
TECHLINE	646
TECHNEMA	129
TECHNICS	235 238 409
TECHNISAT	413 440 660
TECHNOL	170
TECHWOOD	187 297
TECNIMAGEN	417 429
TECNISON	170 483
TEDELEX	170
TEKNANT	409
TEKNIKA	196 297 314
TEKON	170 297
TELEAVIA	232 320 672 679
TELECO	471
TELEFAC	170
TELEFUNKEN	196 321 670 684 229 364 677 687 277 369 679 689 281 401 680 693 282 403 683 698
TELEKOM	103
TELEMEISTER	129
TELEOPTA	170
TELERENT	426
TELESERVICE	246
TELESTAR	170 440

Códigos do Comando por marca de TV

Marca TV	Códigos
TELETECH	170 229 498
TELETON	110 139 143 222 270 664
TELEVIDEON	129
TELEVISIO	671
TELIVA	679
TEMPEST	170
TENSAI	129 137 162 170 222 226 272 284 406 409 483 602 636 646
TENSON	170
TESLA	404 471 632
TESLA ORAVA	409
TEVION	565
TEXET	222
THOMAS	170 187 297 314 409 587 655 679
THOMSON	110 363 403 680 693 181 364 672 686 694 232 365 673 687 698 320 366 677 689 347 367 679 691
THORN	100 150 246 312 356 542 564 677 699 112 152 272 319 372 546 570 679 125 187 293 342 406 548 587 684 131 225 294 346 409 555 628 687 141 234 307 347 426 563 650 693
TMK	297
TOBO	170
TOKAI	404 409 655
TOKYO	175 297

Marca TV	Códigos
TOSHIBA	294 335 549 555 560 612 297 353 551 556 561 312 361 552 557 562 323 428 553 558 563 333 548 554 559 564
TOSONIC	297 314
TOWADA	137 139 646
TRC	160 170 483
TREVI	170
TRIAD	406
TRIAIX	487
TRIDENT	222
TRILUX	263 267 406 409 413
TRISTAR	162
TRIUMPH	353 531
TRIVISION	170
UHER	129 188 270 348 353 409 426 646 664
ULTRA	655
ULTRAFOX	229
ULTRAVOX	149 226 229 518 522 646
UMA	100 131 141 246 276 281 283 347 406 679 693
UNIC RADIO	100
UNIMOR	263 264 406
UNITED	336 409 429
UNIVERSUM	100 249 281 385 538 131 261 284 406 635 170 263 290 409 664 229 272 301 427 246 278 347 454
UNIVOX	100 518
URANYA	170 646

Códigos do Comando por marca de TV

Marca TV	Códigos
VANGUARD	170
VECTOR/VICTOR	216
VESTEL	144 409 410 411 412 417 427 454 635
VEXA	170 409
VIDEOLOGIQUE	162 222
VIDEOPUS	611
VIDEOSAT	229
VIDEOSEVEN	192
VIDEOTON	102 125 128 320 633 674 693
VIDION	170
VISION	129 170
VISON	129 409
VOXSON	127 353 409 518 522
VTO	627
WALKIE	270
WALTHAM	125 128 134 139 222 320
WARDS	216 409
WATSON	129 162 170 283 409

Marca TV	Códigos
WATT RADIO	131 149 226 633 646 649
WEGA	312 519 522
WEGAVOX	170 229 409 633
WELTBlick	409
WHITE WESTINGHOUSE	129 226 406 409 549 633 646
WINSTON	170 409
WINTERNITZ	170
WIZJA	417
WORLD-TECH	173
WORLDVIEW	170 406
YAMAHA	404
YOKO	137 145 162 170 173 222 229 266 301 409 679
YORK	409 548
YORX	162
ZANUSSI	127 664
ZENITH	187



Declaração de Conformidade CE

Directivas Aplicáveis: 2004/108/EC, 2006/95/EC
2002/96/EC, 2011/65/EU, 2009/125/EC

Em Conformidade com as Seguintes Normas: EN 60950-1: 2006/A11: 2009
A1: 2010/A12: 2011
EN 55022: 2006/A1: 2007
EN61000-3-2: 2006/A1: 2009/A2: 2009
EN61000-3-3: 2008
EN 55024: 1998/A1: 2001/A2: 2003
IM 1275/2008
IM 278/2009

Nome do Fabricante: General Instrument UK, Ltd.

Endereço do Fabricante: Redwood, Crockford Lane
Basingstoke, Hampshire, England
RG24 8WQ

Origem do Produto: China

Tipo de Equipamento: Set-Top Box com PVR

Modelo: VIP2262ESL

Este equipamento possui marcação CE e foi pela primeira vez aposta em 2013

Declaro que o equipamento referido nesta declaração está em conformidade com as Directivas e Normas acima indicadas

Local: Basingstoke

Data: 26/6/2013

Michael Gannon

Home Product Architect - EMEA

Especificação da MEOBox VIP2262

INTERFACES DE VIDEO

TV de Alta Definição	HDMI com HDCP
TV de definição standard	S-Video, video composto, SCART
Codecs de Vídeo	MPEG-2, MPEG-4 AVC (H.264), VC-1

AUDIO

Interfaces audio estereo	SPDIF ótico, L/R conetores de áudio RCA
Codecs audio	Dolby Digital, MPEG-1 (MUSICAM), MP3, AAC LC, HE-AAC

OUTROS INTERFACES

Comando	Protocolo suportado - R-STEP
USB	2.0
Ethernet	10/100Base-T Ethernet (RJ-45)
Entrada de energia	Fonte de alimentação externa

SOFTWARE

Sistema operativo	Windows® CE version 5.0, LINUX® version 2.6.x
Protocolos de streaming	RTSP, RTP/RTCP
Atualização de software	Descarga/atualização remota de software
Proteção de cópia	Rovi Macrovision 7.1, CGMS-A, HDCP
Interface do utilizador	Guia de programação eletrónico

RESOLUÇÃO VIDEO

PAL	576i, 576p
Alta Definição	720p, 1080i, 1080p

PROCESSAMENTO

CPU	1,000 DMIPS
DRAM	256 MB
Flash	32 MB

MIDDLEWARE

Microsoft	Mediaroom middleware
-----------	----------------------

PROTEÇÃO ANTI-CÓPIA

Microsoft	Mediaroom DRM
-----------	---------------

CARATERISTICAS FÍSICAS

Dimensões	5.6 cm x 24.5 cm x 19.8 cm
Peso	1.9 kg
Energia	200 a 240 VAC, 12 VDC
Consumo de energia, ON	19 W max.
Passive Standby	<0,5 W
Temperatura de operação	32° F a 104° F (0° C a 40° C)
Humidade de operação	8% – 95% (sem condensação)

As especificações estão sujeitas a alteração sem aviso prévio.



Visite o nosso site em:
www.arrisi.com

592067-002-b
07/2014

