

GUIA RÁPIDO IP PHONE D717 SNOM



Índice

1. COMPONENTES	3
1.1 CONTEÚDO DA CAIXA.....	3
1.2 MONTAGEM DO TELEFONE	3
1.3 LIGAR O TELEFONE	5
1.4. LEGENDAS DO HARDWARE	6
1.5. INICIALIZAÇÃO.....	8
2. FUNCIONALIDADES BÁSICAS	9
2.1. EFETUAR CHAMADAS.....	9
2.2. ATENDER CHAMADAS.....	9
2.3. TERMINAR CHAMADAS.....	10
2.4. REMARCAR CHAMADAS	10
2.5. DESLIGAR O MICROFONE.....	10
2.6. CHAMADAS EM PAUSA.....	11
2.7. CHAMADAS EM ESPERA	11
2.8. TRANSFERIR CHAMADAS	13
2.9. REENCAMINHAR CHAMADAS	14
2.10. CHAMADAS EM CONFERÊNCIA.....	16
2.11. MARCAÇÃO RÁPIDA	17
3. PERSONALIZAR O SEU TELEFONE	18
3.1. HISTÓRICO DE CHAMADAS.....	18
3.2. DIRETÓRIO DE CONTACTOS (DIRECTÓRIO LOCAL).....	19
3.3. AJUSTAR VOLUME.....	20
3.4. TOQUES DE CHAMADA.....	20

1. COMPONENTES

1.1 CONTEÚDO DA CAIXA

Os seguintes itens estão incluídos na embalagem.



1.2 MONTAGEM DO TELEFONE

Fixe o suporte conforme mostra em baixo:

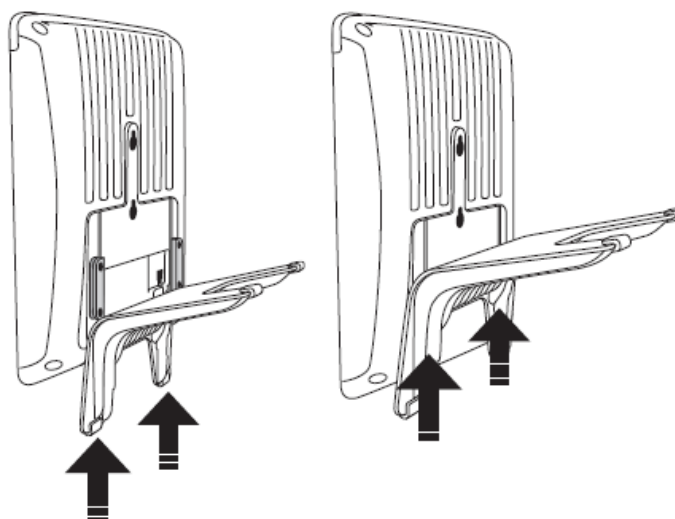

Com este suporte pode colocar o telefone a 46° ou a 26°.

Pode também instalar o telefone na parede.

Antes de o fixar, recomenda-se que rode a aba niveladora 180°.

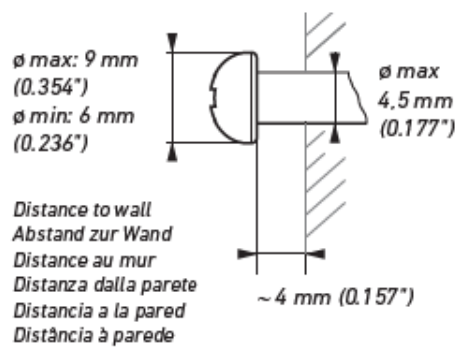
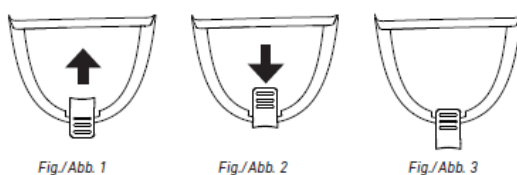

Fig. 1

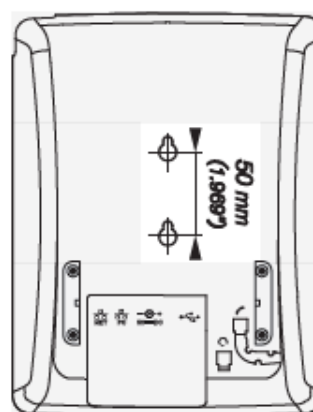

Fig. 2

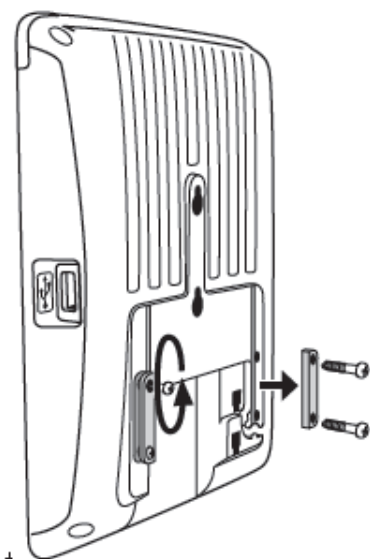

Fig. 3

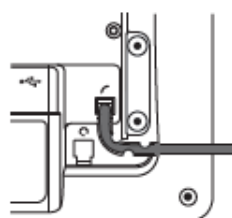

Fig. 4

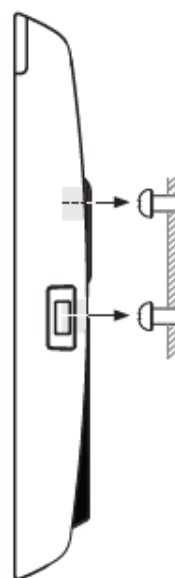
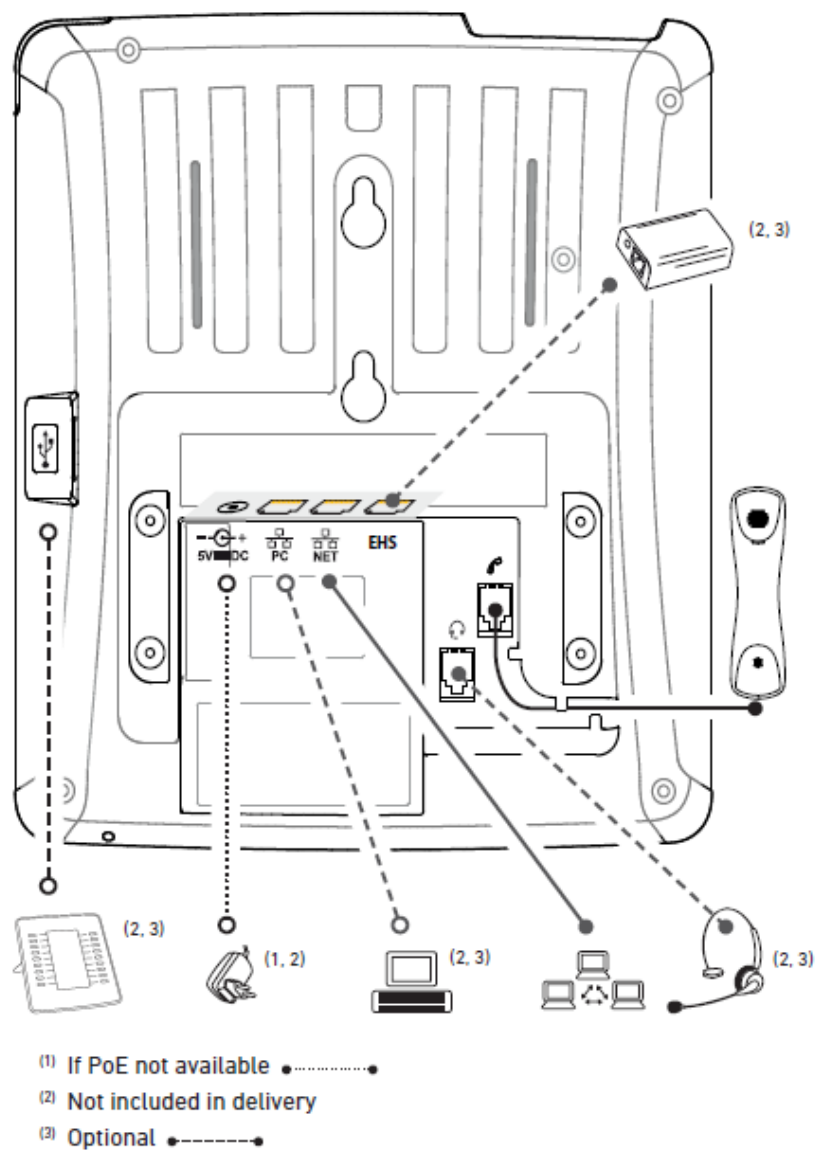

Fig. 5

1.3 LIGAR O TELEFONE





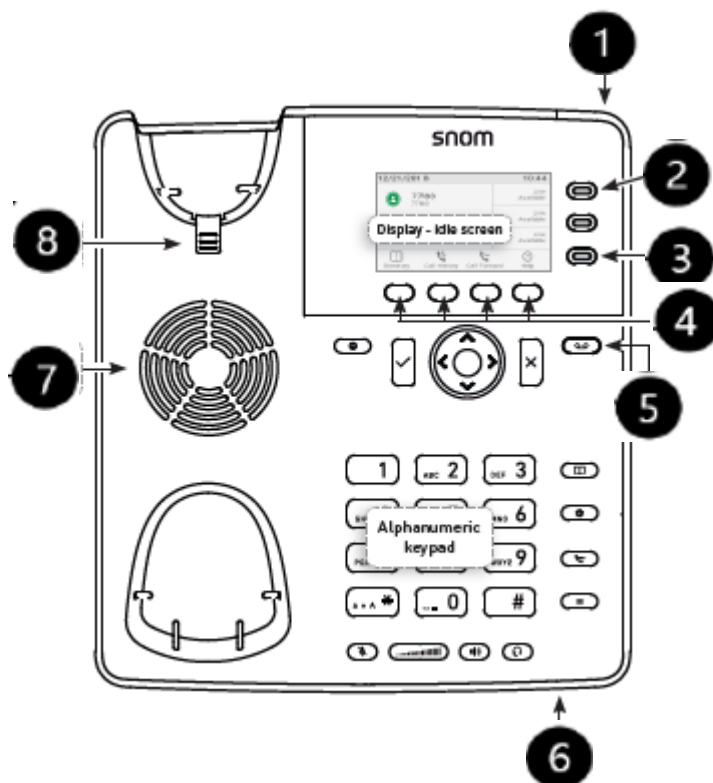

Nota: Se for fornecida alimentação em linha (PoE), não será necessário ligar o transformador. Verifique se o switch/hub é compatível com PoE.



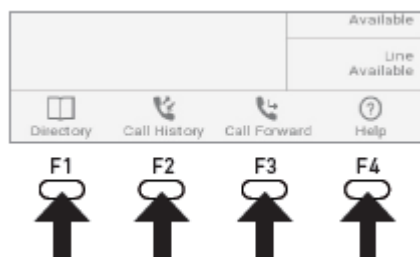





1.4. LEGENDAS DO HARDWARE



Nr	Nome	Descrição
1	LED das chamadas	Se estiver a piscar rapidamente: entrada de chamada Se estiver com luz fixa: ocupado ou chamada perdida Se estiver a piscar devagar: chamada em espera
	Ecrã (display)	Mostra informações sobre o telefone como por exemplo; chamadas; mensagens; teclas programáveis; hora e data.
2	Botões LED de Linha (Line Keys)	Indicam o estado da linha telefónica e das funcionalidades do terminal.
3	Tecla P3	Se pressionar por 2 segundos, alterna entre ecrã.
4	Teclas Multifunções (Soft Keys)	Permite aceder à função exibida por cima das teclas programáveis.
5	LED das mensagens	Tecla MWI: Led acende quando tem uma mensagem à espera na mailbox. Para ouvir a mensagem pressione a tecla.
6	Microfone	Microfone revestido.
7	Speaker	Saída de som do toque de chamada e do speakerphone (mãos-livres)
8	Patilha Reversível	Prende o auscultador ao terminal quando este é colocado na vertical.
	Teclas de Teclado	Permite inserir números, letras e caracteres especiais. Se um item do menu tiver um número de índice, podem-se usar as teclas de teclado para selecionar esse item.



-  Diretório
-  Listagem de chamada (perdidas, recebidas, efetuadas)
-  Reencaminhar chamada
-  Mostra o IP do telefone e o URL para WIKI da SNOM

-  Ajustar volume
-  Colocar o microfone em mute/unmute
-  Mudar entre modo handset ou mãos livres
-  Alternar entre modo headset on/off
-  Modo "Não Incomodar" – on/off
-  Directório de Contactos
-  Definições
-  Transferência
-  Colocar a chamada em espera

1.5. INICIALIZAÇÃO

Depois que o telefone é conectado à rede, o seu processo de inicialização começa automaticamente.

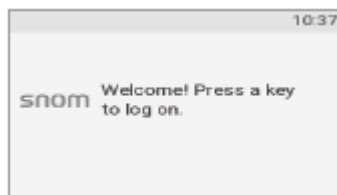

O telefone foi configurado na Plataforma GlobalConnect.

Após a inicialização, o telefone estará pronto para o uso.

Apresentará os seguintes ícones de acordo o estado do registo na Rede.



Registado



ou



Telefone não está a funcionar

2. FUNCIONALIDADES BÁSICAS

2.1. EFETUAR CHAMADAS

2.1.1. UTILIZANDO O AUSCULTADOR

1. Levante o auscultador.
2. Digite o número e no final pressione a tecla multifunção 

Em alternativa:

3. Digite o número completo.
4. Levante o auscultador.

2.1.2. UTILIZANDO A ALTA VOZ

1. Com o auscultador no telefone, prima 

2.1.3. UTILIZANDO UM AURICULAR

1. Com o auricular ligado, digite o número completo e prima 

2.2. ATENDER CHAMADAS

2.2.1. UTILIZANDO O AUSCULTADOR

1. Levante o auscultador.

2.2.2. UTILIZANDO A ALTA VOZ

1. Com o auscultador no telefone, prima  ou  ou a tecla LED que estiver a piscar.

2.2.3. UTILIZANDO UM AURICULAR

1. Com o auricular ligado, prima 

2.3. TERMINAR CHAMADAS





2.3.1. UTILIZANDO O AUSCULTADOR

Pouse o auscultador no telefone ou pressione a tecla multifunção .



2.3.2. UTILIZANDO A ALTA-VOZ ou AURICULAR

Pressione a tecla multifunção .

2.4. REMARCAR CHAMADAS

- Prima  para aceder à lista de chamadas efetuadas, escolha o registo desejado com as teclas  / 
e prima a tecla 
- Prima  duas vezes para remarcar o último número marcado.

2.5. DESLIGAR O MICROFONE

- Prima  durante uma chamada para desligar o microfone.
- Prima  novamente para voltar a ligar o microfone.

Quando o microfone estiver mute (silêncio) a tecla  fica vermelha.

2.6. CHAMADAS EM PAUSA

2.6.1. COLOCAR CHAMADA EM PAUSA

Prima a tecla  quando tiver uma chamada em curso para a colocar em pausa.

2.6.2. RETOMAR CHAMADA

- Prima a tecla .

2.7. CHAMADAS EM ESPERA

2.7.1. COLOCAR CHAMADA EM ESPERA

Existem várias possibilidades de colocar a chamada em espera:

1. Prima a tecla que está a piscar com a chamada em espera (assim aceitará a chamada em espera e colocará a sua chamada atual em espera). Esta opção fica disponível se houver uma tecla de linha livre quando a chamada entra.

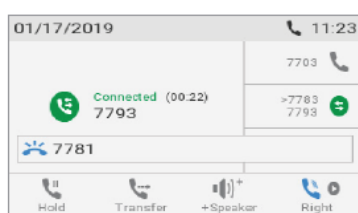

2. Prima a tecla função abaixo   para exibir os dados da chamada em espera no ecrã.

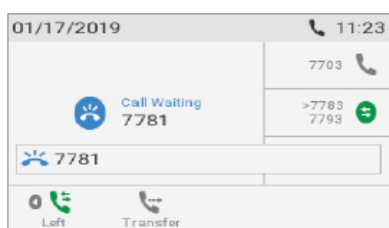



- Prima  para rejeitar a chamada em espera.

- Prima  para aceitar a chamada em espera e colocar a chamada atual em espera.

2.7.2. RETOMAR CHAMADA

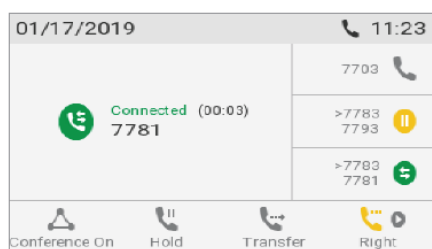
- Se estiver só uma chamada em curso, prima a tecla  para colocar a chamada retida no ecrã.



Prima a tecla  para retornar à chamada que estava em espera.

- Se estiverem várias chamadas em curso, escolha a chamada desejada com as teclas ,



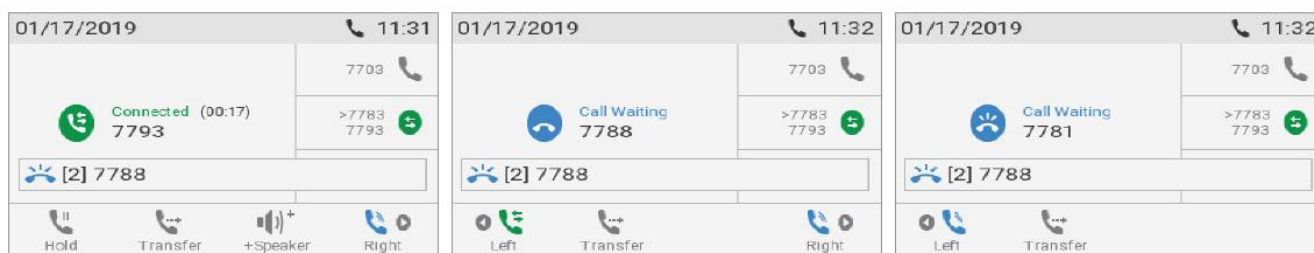

ou  para as trazer para o ecrã e fazer a ligação na chamada pretendida.



2.8. TRANSFERIR CHAMADAS



Pode transferir uma chamada das seguintes formas:

2.8.1. TRANSFERÊNCIA CEGA

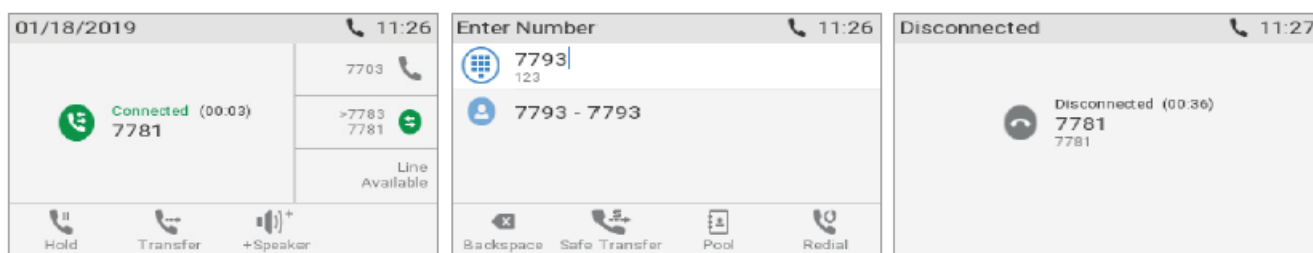
1. Com uma chamada na linha, prima a tecla .
2. Digite o número de telefone ou extensão para onde deseja transferir a chamada.
3. Prima a tecla multifunção .



2.8.3. TRANSFERÊNCIA ASSISTIDA

1. Coloque a chamada em pausa.
2. Digite o número de telefone ou extensão para onde deseja transferir a chamada e fale com o destinatário.
3. Se o destinatário aceitar a transferência da chamada, prima a tecla multifunção .
4. Prima  para completar a transferência.

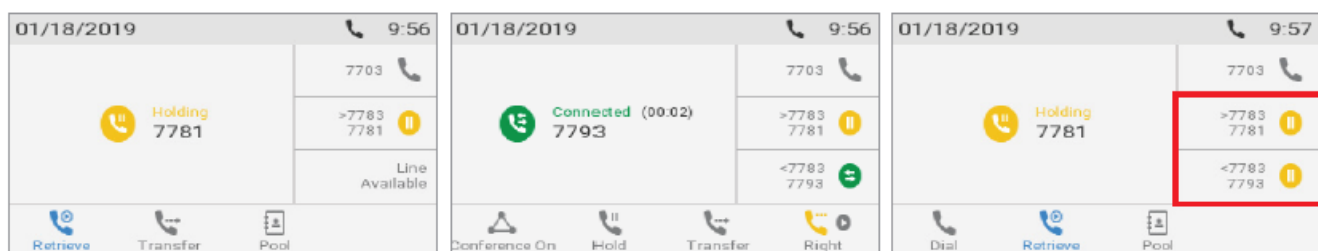



2.9. REENCAMINHAR CHAMADAS

Esta funcionalidade pode ser configurada no Portal GlobalConnect, em

<https://globalconnect.meoempresas.pt>

Em alternativa, configurando diretamente no telefone:

1. Prima a tecla  /  para ativar/desativar o reencaminhamento.
2. Selecione o tipo de encaminhamento desejado:

Reencaminhar Sempre: Chamadas recebidas serão reencaminhadas incondicionalmente.

Reencaminhar se Ocupado: Chamadas recebidas serão reencaminhadas quando o telefone estiver ocupado.

Reencaminhar Sem Resposta: Chamadas recebidas serão reencaminhadas se não forem atendidas após um tempo.

3. Digite o número para o qual deseja fazer o reencaminhamento.

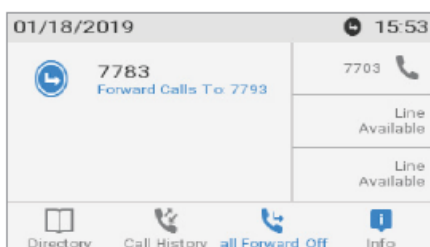



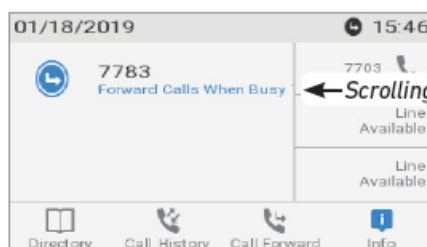









Reencaminhar sempre











Reencaminhar se Ocupado



Reencaminhar sem resposta



	Reencaminhar sempre	Reencaminhar se Ocupado	Reencaminhar sem resposta
Prima			
Prima	 Caraterísticas da chamada		
Prima	 ncaminhamento da Chamada		
Prima	 Reencaminhar Sempre	 Reencaminhar se Ocupado	 Reencaminhar sem Resposta
Prima	 ou  Ativar Reencaminhamento		
	O modo de reencaminhar chamadas fica ligado.		
Prima	 Destinatário		
Digite	Número de telefone ou extensão do destinatário		
Prima			
Prima			 Tempo após toque
Digite			Número de segundos
Prima			
Prima	 por dois segundos para voltar ao ecrã		

Desligar o reencaminhamento das chamadas

	Reencaminhar sempre	Reencaminhar se Ocupado	Reencaminhar sem resposta
Prima			
Prima	 Caraterísticas da chamada		
Prima	 Reencaminhamento da Chamada		
Prima	 Reencaminhar Sempre	 Reencaminhar se Ocupado	 Reencaminhar sem Resposta
Prima	 ou  Ativar Reencaminhamento		
	O modo de reencaminhar chamadas fica desligado.		
Prima	 por dois segundos para voltar ao ecrã.		

2.10. CHAMADAS EM CONFERÊNCIA

O número máximo de participantes é 3.

1. Telefone ao primeiro participante e coloque-o em espera.
2. Telefone ao segundo participante.
3. Prima a tecla  para iniciar a conferência..
4. Prima a tecla multifunção  para desligar todas as chamadas.

2.11. MARCAÇÃO RÁPIDA

Esta funcionalidade deve ser configurada no Portal GlobalConnect, em

<https://globalconnect.meoempresas.pt>

Para utilizar as teclas de marcação rápida, prima a tecla de marcação rápida correspondente ao destinatário que deseja contactar.

Em alternativa, configurando diretamente no telefone:

1. Digite o número da marcação rápida (0-30) ou o carácter (#,*) correspondente ao número que pretende ligar.

2. Prima  para fazer a chamada.

3. PERSONALIZAR O SEU TELEFONE

3.1. HISTÓRICO DE CHAMADAS

1. Prima a tecla multifunção  quando o telefone estiver em repouso e escolha a lista pretendida







(perdidas, efetuadas, recebidas e total) com as teclas  

2. Selecione uma entrada da lista, utilizando as teclas  

 Chamada perdida

 Chamada recebida





 Chamada efetuada

- Prima  para marcar o número da chamada selecionada.
- Prima  para apagar a chamada selecionada.
- Prima  para apagar a lista toda.
- Prima  por 3 segundos para voltar ao ecrã anterior.
- Prima  para ordenar as chamadas.
- Prima  para mostrar os detalhes da chamada selecionada.





Se pretender guardar o nome/número na lista de contactos, prima  .











3.2. DIRETÓRIO DE CONTACTOS (DIRECTÓRIO LOCAL)

3.2.1. ADICIONAR CONTACTO

1. Prima a tecla  para abrir o diretório de contactos.
2. Prima a tecla de função por baixo de .
3. Introduza o número de telefone e prima .
4. Introduza o nome próprio e/ou prima .
5. Introduza o apelido e/ou prima .
6. Prima a tecla multifunção Gravar para guardar as alterações.





3.2.2. EDITAR CONTACTO

1. Prima a tecla  para abrir o diretório de contactos.
2. Selecione o contacto desejado com as teclas  / .
3. Prima  para abrir a informação do contacto.

? Directory					
Name:	Number:	Contact Type:	Outgoing Identity:	Edit	Delete
Jane Smith	9175554138	None	Active		
John Miller					
- fixed	9175554230	None	Active		
- private	9175557018	None	Active		
- cell	9175554231	None	Active		

4. Prima  /  para ir para a informação que pretende editar e prima .
5. Faça as alterações e prima a tecla  para guardar as alterações.

3.2.3. ELIMINAR CONTACTO

1. Prima a tecla  para abrir o diretório de contactos.
2. Selecione o contacto desejado com as teclas  / .
3. Se desejar eliminar o registo, prima .

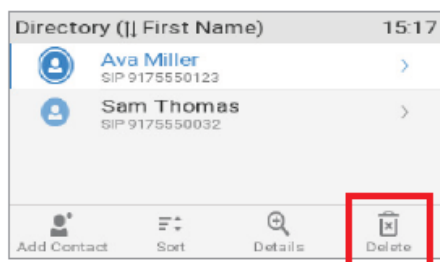

4. Para confirmar, prima a tecla

3.3. AJUSTAR VOLUME

Prima durante uma chamada para ajustar o volume do auricular/auscultador/alta voz.

Prima com o telefone em repouso para ajustar o volume do toque de chamada.

Prima para ajustar o volume no correspondente ecrã.

3.4. TOQUES DE CHAMADA

1. Prima > Configurações > Som > Toque.

2. Prima a tecla / na lista de toques.

3. Prima para ouvir o toque.

4. Prima a tecla a multifunção para guardar a alteração.